

Panasonic®

Operating Instructions Air Conditioner

Model No.

Indoor Unit

CS-E15NKE-3

CS-XE15NKE-3

Outdoor Unit

CU-E15NKE-3

CU-E15NKE-3



ENGLISH

Before operating the unit, read these operating instructions thoroughly and keep them for future reference.

FRANÇAIS

Avant d'utiliser l'appareil, lisez ce mode d'emploi dans son intégralité et conservez-le pour toute référence ultérieure.

ESPAÑOL

Antes de utilizar la unidad, sírvase leer atentamente estas instrucciones de funcionamiento y conservarlas como futuro elemento de consulta.

DEUTSCH

Bevor Sie das Gerät in Betrieb nehmen, lesen Sie bitte diese Bedienungsanleitung aufmerksam durch und bewahren Sie sie für die künftige Verwendung auf.

ITALIANO

Prima di utilizzare l'unità si prega di leggere attentamente le istruzioni e di conservare questo opuscolo per potervi fare riferimento in futuro.

NEDERLANDS

Lees voor u het apparaat gebruikt deze gebruiksinstructies grondig en bewaar ze voor toekomstig gebruik.



**QUICK GUIDE
GUIDE RAPIDE
GUÍA RÁPIDA
KURZANLEITUNG
GUIDA RAPIDA
SNELLE GIDS**



© Panasonic Appliances Air-Conditioning Malaysia Sdn. Bhd. 2012. Unauthorized copying and distribution is a violation of law.

F568399

TABLE OF CONTENTS

SAFETY PRECAUTIONS

4~5

REMOTE CONTROL

6~8

INDOOR UNIT

9

TROUBLESHOOTING

10

INFORMATION

11

QUICK GUIDE

BACK COVER

OPERATION CONDITION

Use this air conditioner under the following temperature range

Temperature (°C)		Indoor		Outdoor	
		*DBT	*WBT	*DBT	*WBT
COOLING	Max.	32	23	43	26
	Min.	16	11	5	4
HEATING	Max.	30	-	24	18
	Min.	16	-	-15	-16

*DBT: Dry bulb temperature *WBT: Wet bulb temperature

NOTICE: This model is not suitable for 24 hours non-stopping operation in heating mode below -15°C. When the outdoor temperature is below -15°C and you use this model out of above conditions, the outdoor unit might be frozen up and stop operation for protection control at -18°C.

NOTE : The illustrations in this manual are for explanation purposes only and may differ from the actual unit. They are subjected to change without notice for future improvement.

FRANÇAIS

Nous vous remercions d'avoir porté votre choix sur un climatiseur Panasonic

TABLE DES MATIÈRES

CONSIGNES DE SÉCURITÉ

12~13

TÉLÉCOMMANDE

14~16

UNITÉ INTÉRIEURE

17

DÉPANNAGE

18

INFORMATIONS

19

GUIDE RAPIDE

DOS DE COUVERTURE

CONDITION D'UTILISATION

Utilisez ce climatiseur en respectant la plage de températures suivante

Température (°C)		Unité intérieure		Unité extérieure	
		*DBT	*WBT	*DBT	*WBT
REFROIDIS- SEMENT	Max.	32	23	43	26
	Min.	16	11	5	4
CHAUFFAGE	Max.	30	-	24	18
	Min.	16	-	-15	-16

*DBT: Température sèche *WBT: Température humide

ATTENTION: Ce modèle ne convient pas à un fonctionnement en continu 24h/24 en mode de chauffage en cas de températures inférieures à -15°C. Lorsque la température extérieure est inférieure à -15°C et que vous utilisez ce modèle en dehors des conditions ci-dessus, l'unité extérieure pourrait être gelée et ne plus fonctionner pour le contrôle de protection à -18°C.

REMARQUE : Les illustrations de ce mode d'emploi sont fournies à titre d'exemple uniquement et peuvent présenter des différences par rapport à l'appareil proprement dit. Celui-ci peut être modifié sans préavis à des fins d'amélioration.

ESPAÑOL

Muchas gracias por elegir una unidad de aire acondicionado Panasonic

CONTENIDO

PRECAUCIONES DE SEGURIDAD

20~21

MANDO A DISTANCIA

22~24

UNIDAD INTERIOR

25

LOCALIZACIÓN DE AVERÍAS

26

INFORMACIÓN

27

GUÍA RÁPIDA

CUBIERTA TRASERA

CONDICIONES DE FUNCIONAMIENTO

Utilice este aparato de aire acondicionado dentro del siguiente intervalo de temperaturas

Temperatura (°C)		Interior		Exterior	
		*DBT	*WBT	*DBT	*WBT
ENFRIAMIENTO	Máx.	32	23	43	26
	Mín.	16	11	5	4
CALENTAMIENTO	Máx.	30	-	24	18
	Mín.	16	-	-15	-16

*DBT: Temperatura en seco *WBT: Temperatura en húmedo

AVISO: Este modelo no está preparado para un funcionamiento continuo durante 24 horas en modo de calefacción con temperatura exterior por debajo de -15°C. Cuando la temperatura exterior sea inferior a -15°C y utilice este modelo fuera de las condiciones de arriba, la unidad exterior se podría congelar y parar el funcionamiento para control de protección a -18°C.

NOTA : Las ilustraciones de este manual sirven únicamente para describir las explicaciones y pueden no coincidir exactamente con las del aparato suministrado. Están sujetas a cambios sin previo aviso con el fin de mejorar el producto.

INHALT

SICHERHEITSHINWEISE

28~29

FERNBEDIENUNG

30~32

INNENGERÄT

33

STÖRUNGSSUCHE

34

INFORMATIONEN

35

KURZANLEITUNG

RÜCKSEITE

BETRIEBSBEREICHE

Verwenden Sie dieses Klimagerät in folgenden Temperaturbereichen

Temperatur (°C)		Innen		Außen	
		*TK	*FK	*TK	*FK
KÜHLEN	Max.	32	23	43	26
	Min.	16	11	5	4
HEIZEN	Max.	30	-	24	18
	Min.	16	-	-15	-16

*TK: Trockenkugeltemperatur *FK: Feuchtkugeltemperatur

HINWEIS: Dieses Modell ist nicht dafür geeignet, bei Außentemperaturen unter -15°C im Dauerbetrieb rund um die Uhr zu heizen. Bei einer Außentemperatur unter -15°C kann das Außengerät unter Umständen einfrieren. Es wird aus Schutzgründen bei -18°C abgeschaltet.

HINWEIS: Die Abbildungen in diesem Handbuch dienen nur Erläuterungszwecken und können sich von dem tatsächlichen Gerät unterscheiden. Sie können durch künftige Verbesserungen am Gerät ohne vorherige Ankündigung geändert werden.

ITALIANO

Grazie per aver acquistato un climatizzatore Panasonic

INDICE

PRECAUZIONI PER LA SICUREZZA

36~37

TELECOMANDO

38~40

UNITÀ INTERNA

41

SOLUZIONE DEI PROBLEMI

42

INFORMAZIONI

43

GUIDA RAPIDA

COPERCHIO POSTERIORE

CONDIZIONI OPERATIVE

Questo condizionatore può essere utilizzato con temperature rientranti nel seguente intervallo

Temperatura (°C)		Interna		Esterna	
		*DBT	*WBT	*DBT	*WBT
RAFFREDDAMENTO	Max.	32	23	43	26
	Min.	16	11	5	4
RISCALDAMENTO	Max.	30	-	24	18
	Min.	16	-	-15	-16

*DBT: Temperatura con bulbo secco *WBT: Temperatura con bulbo bagnato

CAVISO: Questo modello non è adatto al funzionamento ininterrotto per 24 ore in modalità di riscaldamento in temperature inferiori a -15°C. Quando la temperatura esterna è inferiore a -15°C e si utilizza questo modello al di fuori delle condizioni di cui sopra, l'unità esterna potrebbe bloccarsi e arrestare il funzionamento a -18°C, rispondendo ad un comando di sicurezza.

NOTA: le illustrazioni contenute in questo manuale sono riportate esclusivamente a scopo esplicativo e potrebbero differire dall'apparecchio vero e proprio. I contenuti del presente manuale sono soggetti a modifica senza preavviso e verranno aggiornati in base alle innovazioni future.

NEDERLANDS

Hartelijk dank voor de aanschaf van de Panasonicairconditioner

INHOUDSOPGAVE

VEILIGHEIDSMATREGELEN

44~45

AFSTANDSBEDIENING

46~48

BINNENUNIT

49

PROBLEMEN OPLOSSEN

50

INFORMATIE

51

SNELLE GIDS

ACHTERKLEP

GEBRUIKSONSTANDIGHEDEN

Gebruik deze airconditioner binnen het volgende temperatuurbereik

Temperatuur (°C)		Binnen		Buiten	
		*DBT	*WBT	*DBT	*WBT
KOELEN	Max.	32	23	43	26
	Min.	16	11	5	4
VERWARMEN	Max.	30	-	24	18
	Min.	16	-	-15	-16

*DBT: Droge boltemperatuur *WBT: Natte boltemperatuur

OPMERKING: Dit model is niet geschikt voor 24 uur non-stop bedrijf in de verwarmingsmodus bij temperaturen beneden -15°C. Wanneer de buitentemperatuur beneden -15°C is en u dit model buiten de bovengenoemde omstandigheden gebruikt, kan het buitenapparaat bevroren en ter beveiliging uitschakelen. bij -18°C.

OPMERKING: De afbeeldingen in deze handleiding zijn alleen bedoeld als toelichting en kunnen afwijken van het daadwerkelijke uiterlijk van het apparaat. Deze handleiding kan zonder voorafgaande kennisgeving worden gewijzigd ter verbetering.

SAFETY PRECAUTIONS

To prevent personal injury, injury to others, or property damage, please comply with the following. Incorrect operation due to failure to follow instructions below may cause harm or damage, the seriousness of which is classified as below:

 **WARNING**

This sign warns of death or serious injury.

 **CAUTION**

This sign warns of injury or damage to property.

The instructions to be followed are classified by the following symbols:









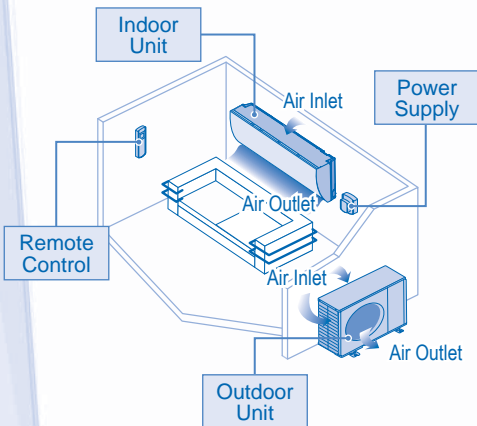

This symbol denotes an action that is PROHIBITED.



These symbols denote an actions that is COMPULSORY.



 WARNING	
INDOOR UNIT AND OUTDOOR UNIT	
	<p>This appliance is not intended for use by persons (including children) with reduced physical, sensory or mental capabilities, or lack of experience and knowledge, unless they have been given supervision or instruction concerning use of the appliance by a person responsible for their safety. Children should be supervised to ensure that they do not play with the appliance.</p> <p>Please consult authorized dealer or specialist to clean the internal parts, repair, install, remove and reinstall the unit. Improper installation and handling will cause leakage, electric shock or fire.</p> <p>Confirm to authorized dealer or specialist on usage of specified refrigerant type. Using of refrigerant other than the specified type may cause product damage, burst and injury etc.</p>
	<p>Do not install the unit in a potentially explosive or flammable atmosphere. Failure to do so could result in fire.</p> <p>Do not insert your fingers or other objects into the air conditioner indoor or outdoor unit, rotating parts may cause injury. </p> <p>Do not touch the outdoor unit during lightning, it may cause electric shock.</p> <p>Do not expose yourself directly to cold air for a long period to avoid excess cooling.</p> <p>Do not sit or step on the unit, you may fall down accidentally. </p>
REMOTE CONTROL	
	<p>Do not allow infants and small children to play with the remote control to prevent them from accidentally swallowing the batteries.</p>
POWER SUPPLY	
	<p>Do not use a modified cord, joint cord, extension cord or unspecified cord to prevent overheating and fire.  </p> <p>To prevent overheating, fire or electric shock:</p> <ul style="list-style-type: none"> Do not share the same power outlet with other equipment. Do not operate with wet hands. Do not over bend the power supply cord. Do not operate or stop the unit by inserting or pulling out the power plug.



WARNING

POWER SUPPLY



If the supply cord is damaged, it must be replaced by the manufacturer, its service agent or similarly qualified persons in order to avoid a hazard.

It is strongly recommended to be installed with Earth Leakage Circuit Breaker (ELCB) or Residual Current Device (RCD) to prevent electric shock or fire.

To prevent overheating, fire or electric shock:

- Insert the power plug properly.
- Dust on the power plug should be periodically wiped with a dry cloth.

Stop using the product if any abnormality/failure occurs and disconnect the power plug or turn off the power switch and breaker.

(Risk of smoke/fire/electric shock)

Examples of abnormality/failure

- The ELCB trips frequently.
- Burning smell is observed.
- Abnormal noise or vibration of the unit is observed.
- Water leaks from the indoor unit.
- Power cord or plug becomes abnormally hot.
- Fan speed cannot be controlled.
- The unit stops running immediately even if it is switched on for operation.
- The fan does not stop even if the operation is stopped.

Contact your local dealer immediately for maintenance/repair.



This equipment must be earthed to prevent electrical shock or fire.



Prevent electric shock by switching off the power supply and unplug when:

- Before cleaning or servicing.
- Extended non-use.
- Abnormally strong lightning activity.



CAUTION

INDOOR UNIT AND OUTDOOR UNIT



Do not wash the indoor unit with water, benzene, thinner or scouring powder to avoid damage or corrosion at the unit.

Do not use for preservation of precise equipment, food, animals, plants, artwork or other objects. This may cause quality deterioration, etc.

Do not use any combustible equipment in front of the airflow outlet to avoid fire propagation.

Do not expose plants or pet directly to airflow to avoid injury, etc.

Do not touch the sharp aluminium fin, sharp parts may cause injury.



Do not switch ON the indoor unit when waxing the floor. After waxing, aerate the room properly before operating the unit.

Do not install the unit in oily and smoky areas to prevent damage to the unit.

Do not dismantle the unit for cleaning purpose to avoid injury.

Do not step onto an unstable bench when cleaning the unit to avoid injury.

Do not place a vase or water container on the unit. Water may enter the unit and degrade the insulation. This may cause an electric shock.

Do not open window or door for long time during COOL/DRY mode operation.



Ensure drainage pipe is connected properly and keep drainage outlet clear of gutters, containers or does not immersed in water to prevent water leakage.

After a long period of use or use with any combustible equipment, aerate the room regularly.

After a long period of use, make sure the installation rack does not deteriorate to prevent the unit from falling down.

REMOTE CONTROL



Do not use rechargeable (Ni-Cd) batteries. It may damage the remote control.



To prevent malfunction or damage of the remote control:

- Remove the batteries if the unit is not going to be used for a long period of time.
- New batteries of the same type must be inserted following the polarity stated.

POWER SUPPLY



Do not pull the cord to disconnect the plug to prevent electric shock.

REMOTE CONTROL

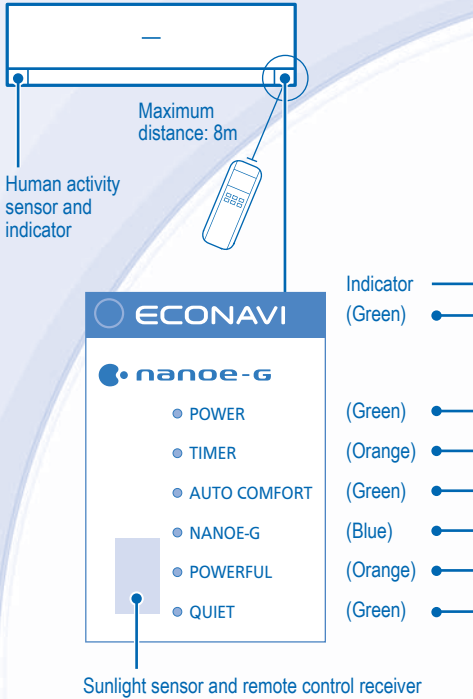

Remote Control display

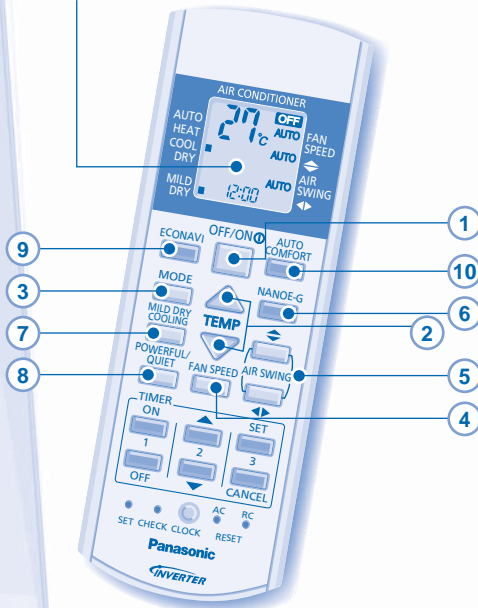

Press the remote control's button

1 TO TURN ON OR OFF THE UNIT



- Please be aware of the OFF indication on the remote control display to prevent the unit from starting/stopping improperly.

2 TO SET TEMPERATURE

- Selection range: 16°C ~ 30°C.
- Operating the unit within the recommended temperature could induce energy saving.
HEAT mode : 20°C ~ 24°C.
COOL mode : 26°C ~ 28°C.
DRY mode : 1°C ~ 2°C lower than room temperature.

3 TO SELECT OPERATION MODE

AUTO mode - For your convenience

- During operation mode selection the power indicator blinks.
- Unit selects operation mode every 10 minutes according to temperature setting and room temperature.

HEAT mode - To enjoy warm air

- Unit takes a while to warm up. The power indicator blinks during this operation.

COOL mode - To enjoy cool air

- Use curtains to screen off sunlight and outdoor heat to reduce power consumption during cool mode.

DRY mode - To dehumidify the environment

- Unit operates at low fan speed to give a gentle cooling operation.

4 TO SELECT FAN SPEED (5 OPTIONS)



- For AUTO, the indoor fan speed is automatically adjusted according to the operation mode.

5 TO ADJUST AIRFLOW DIRECTION (5 OPTIONS)

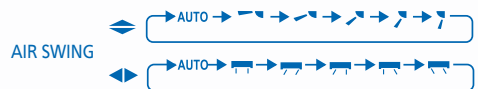

- Keeps the room ventilated.
- In COOL/DRY mode, if AUTO is set, the louver swing left/right and up/down automatically.
- In HEAT mode, if AUTO is set, the horizontal louver fix at predetermined position. The vertical louver swing left/right after the temperature rises.

6 TO PURIFY THE AIR



- Removes/deactivates harmful micro-organisms such as viruses, bacteria, etc.
- Can be activated even when the unit is turned off. In this condition, fan speed and air swing cannot be adjusted.
- nanoe-G starts automatically with the unit switched on with .

7 TO IMPROVE HUMIDITY AND MOISTURE LEVEL

- This operation reduces air dryness and provides you with a comfortable living environment during COOL mode only.
- When vertical airflow direction is set to AUTO, it stops at lower position to avoid cold air contact. However, you can adjust the louver direction manually.

8 TO SWITCH BETWEEN POWERFUL & QUIET

POWERFUL/QUIET

POWERFUL TO REACH TEMPERATURE QUICKLY **POWERFUL**
This operation stops automatically after 20 minutes.

QUIET TO ENJOY QUIET OPERATION **QUIET**
• This operation reduces airflow noises.

9 10 TO MONITOR HUMAN PRESENCE & ACTIVITY, SUNLIGHT FOR ENERGY SAVING & COMFORT

ECONAVI To optimize energy saving

AUTO COMFORT To maximize comfort

- When either operation is activated, the unit will start to initialize for approximately 1 minute. Human activity indicator is blinking in sequence.
- After initialization, the human activity sensor will start to detect the level of heat source & movement, the unit adjusts the temperature and airflow to keep you comfort consistently.

Heat Source & Movement	Low	High	Normal	None
COOL/DRY Mode Set Temperature	+1°C			+2°C
Set Fan Speed	+1 tap*	-1°C +1 tap*		≤ Medium Fan

HEAT Mode Set Temperature	+0.3°C			
Set Fan Speed		-2°C		-2°C

- * For first 15 minutes or until set temperature is reached.
- The human activity sensor will also scan for area of heat source and movement in a room.

Human activity indicator	Heat source & movement
	At left area of the room
	At right area of the room
	At centre area or multiple areas of the room.

- The unit will determine the heat source & movement hotspot, and automatically adjust horizontal airflow direction louver either fix at predetermined position or swing left/right.

Detection area (top view)

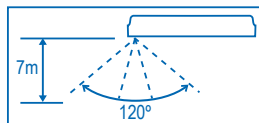

- When manual AIR SWING is selected, the ECONAVI and AUTO COMFORT operation will be cancel.
- The human activity sensor may not detect moving objects further than 7m away or beyond detection angle.
- The human activity sensor sensitivity is influenced by indoor unit location, movement speed, temperature range, etc.
- The human activity sensor may:
 - Mistakenly detects an object with heat source & movement similar to human, such as pets, etc. as human being.
 - Mistakenly detects as non-heat source & movement if a person stays motionless for certain period of time.
- During ECONAVI operation, the sunlight sensor detects sunlight intensity coming through windows and differentiates between sunny and cloudy/night to further optimize energy saving by adjusting the temperature.

Ambient condition	Cloudy/ Night	Sunny	Cloudy/ Night	Sunny
COOL/DRY Mode Set Temperature		+1°C		
HEAT Mode Set Temperature		-1°C		-1°C

ECONAVI is activated while it is cloudy / night

ECONAVI is activated while it is sunny

- In a room without window or with thick curtain, the sunlight sensor will judge as cloudy/night.

REMOTE CONTROL

11 Press and hold for 5 seconds to dim or restore the unit's indicator brightness.

12 Press and hold for approximately 10 seconds to show temperature setting in °C or °F.

13 Press to restore the remote control's default setting.

14 Not used in normal operations.

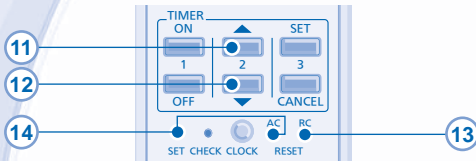

TO SET THE TIMER

- 2 sets of ON and OFF timers are available to turn ON or OFF the unit at different preset time.
- Complete below procedures to set each timer:

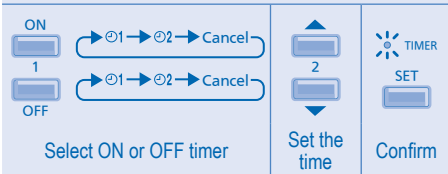

- Example of application at living room:

Morning: ON ⊙1 at 07:00 (Wake up)

OFF ⊙1 at 08:00 (Out for work)

Evening: ON ⊙2 at 17:00 (Back home)

OFF ⊙2 at 22:00 (Sleep)

- To cancel ON or OFF timer, press or to select respective ⊙1 or ⊙2 then press .
- If timer is cancelled manually or due to power failure, you can restore the timer again by pressing or to select respective ⊙1 or ⊙2 then press .
- Upcoming timer will be displayed and will be activated in sequence.
- When ON Timer is set, the unit may start earlier (up to 35 minutes) before the actual set time in order to achieve the desired temperature on time.
- Timer operation is based on the clock set in the remote control and repeats daily once set. For clock setting, please refer to Remote Control Preparation on the back cover.

NOTES

NANOE-G, POWERFUL/QUIET, AUTO COMFORT, ECONAVI

- Can be activated in all modes and can be cancelled by pressing the respective button again.

POWERFUL/QUIET, AUTO COMFORT, ECONAVI

- Cannot be selected at the same time.
- Cannot be activated during "MILD DRY COOLING" operation is activated.

INDOOR UNIT



CAUTION

- Switch off the power supply and unplug before cleaning.
- Do not touch the aluminium fin, sharp parts may cause injury.

CLEANING INSTRUCTIONS

- Do not use benzene, thinner or scouring powder.
- Use only soap (≈ pH7) or neutral household detergent.
- Do not use water hotter than 40°C.

HINT

- To ensure optimal performance of the unit, cleaning maintenance has to be carried out at regular intervals. Dirty unit may cause malfunction and you may see error code "H99". Please consult authorized dealer.

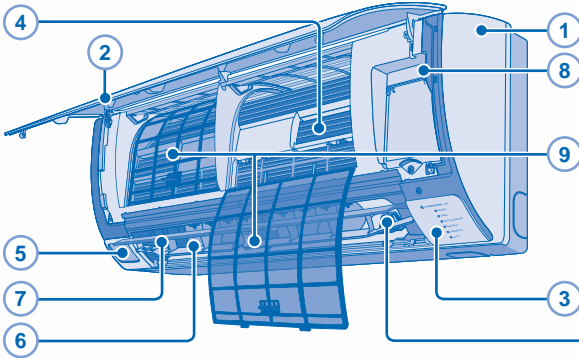

5 HUMAN ACTIVITY SENSOR

- Do not hit or violently press the sensor or poke it with a sharp object. This can lead to damage and malfunction.
- Do not place large objects near the sensor and keep away heating units or humidifiers from the sensor's detection area. This may lead to sensor malfunction.

10 nanoe-G GENERATOR

- Do not touch during operation.

1 INDOOR UNIT

- Wipe the unit gently with a soft, dry cloth.

2 FRONT PANEL

Remove Front Panel

- Raise and pull to remove the front panel.
- Wash gently and dry.

Close Front Panel



- Press down both ends of the front panel to close it securely.

3 SUNLIGHT SENSOR AND REMOTE CONTROL RECEIVER

4 ALUMINIUM FIN

5 HUMAN ACTIVITY SENSOR

6 HORIZONTAL AIRFLOW DIRECTION LOUVER

- Do not adjust by hand.

7 VERTICAL AIRFLOW DIRECTION LOUVER

- Do not adjust by hand.

8 AUTO OFF/ON BUTTON

- Use when remote control is misplaced or a malfunction occurs.

Action	Mode
Press once.	Auto
Press and hold until 1 beep is heard, then release.	Cooling
Press and hold until 1 beep is heard, then release.	Heating
Press again until 2 beeps, then release.	
Press the button to turn off.	

9 AIR FILTERS

- Air filter cleaning is required every two weeks.
- Wash/rinse the filters gently with water to avoid damage to the filter surface.
- Dry the filters thoroughly under shade, away from fire or direct sunlight.
- Replace any damaged filters.

10 nanoe-G GENERATOR

Clean with dry cotton bud.

- nanoe-G generator cleaning is recommended every 6 months.



TROUBLESHOOTING

The following symptoms do not indicate malfunction.

SYMPTOM	CAUSE
Mist emerges from indoor unit.	▶ • Condensation effect due to cooling process.
Water flowing sound during operation.	▶ • Refrigerant flow inside the unit.
The room has a peculiar odor.	▶ • This may be due to damp smell emitted by the wall, carpet, furniture or clothing. ▶ • This helps to remove the surrounding odours.
Indoor fan stops occasionally during automatic fan speed setting.	▶ • Extraction of remaining heat from the indoor unit (maximum 30 seconds).
Airflow continues even after operation has stopped.	▶ • The delay is a protection to the unit's compressor.
Operation is delayed a few minutes after restarting.	▶ • Condensation or evaporation occurs on pipes.
Outdoor unit emits water/steam.	▶ • The timer setting repeats daily once set.
TIMER indicator is always on.	▶ • The unit is in defrost mode (and AIR SWING is set to AUTO).
POWER indicator blinks during HEAT mode with no warm air supply (and louver is closed).	▶ • To avoid unintended cooling effect.
Indoor fan stops occasionally during heating operation.	▶ • This is a preliminary step in preparation for the operation when the ON timer has been set.
POWER indicator blinks before the unit is switched on.	▶ • Changes of temperature caused the expansion/contraction of the unit.
Cracking sound during operation.	▶ • Judgement of heat source and movement area in progress.
2 or more human activity indicator turns on simultaneously.	

Check the following before calling for servicing.

SYMPTOM	CHECK
Heating/Cooling operation is not working efficiently.	▶ • Set the temperature correctly. • Close all doors and windows. • Clean or replace the filters. • Clear any obstruction at the air inlet and air outlet vents.
Noisy during operation.	▶ • Check if the unit has been installed at an incline. • Close the front panel properly.
Remote control does not work. (Display is dim or transmission signal is weak.)	▶ • Insert the batteries correctly. • Replace weak batteries.
The unit does not work.	▶ • Check if the circuit breaker is tripped. • Check if timers have been set.
The unit does not receive the signal from the remote control.	▶ • Make sure the receiver is not obstructed. • Certain fluorescent lights may interfere with signal transmitter. Please consult authorized dealer.

The unit stops and the TIMER indicator blinks.

Use remote control to retrieve error code.

- 1 Press for 5 seconds.
- 2 Press until you hear beep sound, then write down the error code.
- 3 Press for 5 seconds to quit checking.
- 4 Turn the unit off and reveal the error code to authorized dealer.

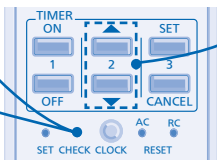

Note:

- For certain errors, you may restart the unit for limited operation with 4 beeps when operation starts.

FOR SEASONAL INSPECTION AFTER EXTENDED NON-USE

- Checking of remote control batteries.
- No obstruction at air inlet and air outlet vents.
- Use Auto OFF/ON button to select Cooling/Heating operation. After 15 minutes of operation, it is normal to have the following temperature difference between air inlet and air outlet vents:
Cooling: $\geq 8^{\circ}\text{C}$ Heating: $\geq 14^{\circ}\text{C}$

FOR EXTENDED NON-USE

- Activate Heat mode for 2–3 hours as an alternative to remove moisture left in the internal parts thoroughly to prevent mould growth.
- Turn off the power supply and unplug.
- Remove the remote control batteries.

NON SERVICEABLE CRITERIAS

TURN OFF POWER SUPPLY AND UNPLUG then please consult authorized dealer under the following conditions:

- Abnormal noise during operation.
- Water/foreign particles have entered the remote control.
- Water leaks from Indoor unit.
- Circuit breaker switches off frequently.
- Power cord becomes unnaturally warm.
- Switches or buttons are not functioning properly.

Information for Users on Collection and Disposal of Old Equipment and Used Batteries



These symbols on the products, packaging, and/or accompanying documents mean that used electrical and electronic products and batteries should not be mixed with general household waste.

For proper treatment, recovery and recycling of old products and used batteries, please take them to applicable collection points, in accordance with your national legislation and the Directives 2002/96/EC and 2006/66/EC.

By disposing of these products and batteries correctly, you will help to save valuable resources and prevent any potential negative effects on human health and the environment which could otherwise arise from inappropriate waste handling.

For more information about collection and recycling of old products and batteries, please contact your local municipality, your waste disposal service or the point of sale where you purchased the items.

Penalties may be applicable for incorrect disposal of this waste, in accordance with national legislation.



For business users in the European Union

If you wish to discard electrical and electronic equipment, please contact your dealer or supplier for further information.

[Information on Disposal in other Countries outside the European Union]

These symbols are only valid in the European Union. If you wish to discard these items, please contact your local authorities or dealer and ask for the correct method of disposal.



Pb

Note for the battery symbol (bottom two symbol examples):

This symbol might be used in combination with a chemical symbol. In this case it complies with the requirement set by the Directive for the chemical involved.

CONSIGNES DE SÉCURITÉ

Pour éviter des blessures corporelles sur vous-même et sur les autres ou des dégâts matériels, respectez les instructions ci-dessous.

Tout dysfonctionnement dû au non-respect des instructions peut occasionner des nuisances ou des dégâts dont la gravité est classée comme décrit ci-après :



AVERTISSEMENT

Ce symbole signale la présence d'un danger pouvant provoquer des blessures graves ou mortelles.



ATTENTION

Ce symbole signale la présence d'un danger pouvant provoquer des blessures corporelles ou des dégâts matériels.

Les instructions à respecter sont classées d'après les symboles suivants :



Ce symbole désigne une action **INTERDITE**.



Ces symboles désignent des actions **OBLIGATOIRES**.

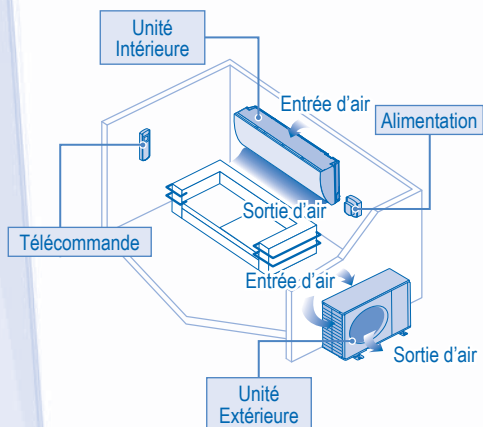

AVERTISSEMENT

UNITÉ INTÉRIEURE ET UNITÉ EXTÉRIEURE



Cet appareil n'est pas conçu pour être utilisé par des personnes (y compris les enfants) aux capacités physiques, sensorielles ou mentales diminuées, ou manquant d'expérience ou de connaissances, sauf si une personne responsable de leur sécurité leur a expliqué le fonctionnement de l'appareil et les garde sous surveillance. Les enfants doivent être supervisés afin qu'ils ne jouent pas avec l'appareil.

Veillez consulter un revendeur agréé ou un spécialiste pour le nettoyage des pièces internes et pour la réparation, l'installation, le retrait et la réinstallation de l'unité. Une installation et une manipulation incorrectes pourraient occasionner des fuites, un choc électrique ou un incendie.

Validez auprès du revendeur agréé ou du spécialiste l'usage du type de réfrigérant spécifié. L'utilisation d'un réfrigérant autre que le type spécifié peut endommager le produit ou provoquer des explosions, des brûlures, etc.



N'installez pas l'appareil dans une atmosphère potentiellement explosive ou inflammable. Sinon, il y a un risque d'incendie.

N'insérez jamais vos doigts ou des objets dans l'unité intérieure ou extérieure du climatiseur, les parties tournantes peuvent causer des blessures.



Ne touchez pas l'unité extérieure au cours d'un orage, cela pourrait provoquer un choc électrique.

Ne vous exposez pas directement à de l'air froid pendant une période prolongée afin d'éviter un refroidissement excessif.

Ne vous asseyez pas et ne montez pas sur l'unité, vous risquez de tomber accidentellement.



TÉLÉCOMMANDE



Maintenez la télécommande hors de portée des bébés et des enfants pour éviter qu'ils n'avalent accidentellement les piles.

ALIMENTATION



N'utilisez pas de cordon modifié, de raccords, de rallonge ou de cordon non spécifié afin d'éviter une surchauffe et un incendie.



Pour éviter une surchauffe, un incendie ou un choc électrique :

- Ne partagez pas la prise d'alimentation avec un autre appareil.
- N'utilisez pas l'unité avec des mains mouillées.
- Ne pas plier excessivement la fiche électrique.
- Ne pas opérer ou arrêter l'unité en insérant ou en tirant sur la fiche électrique.



AVERTISSEMENT

ALIMENTATION



Si le cordon d'alimentation est endommagé, il doit être remplacé par le fabricant, par un de ses techniciens ou par une personne qui possède des qualifications équivalentes afin d'éviter tout risque.

Il est fortement conseillé d'installer un disjoncteur-détecteur de fuite à la terre (DDFT) ou un dispositif à courant résiduel (DCR) afin d'éviter un choc électrique ou un incendie.

Pour éviter une surchauffe, un incendie ou un choc électrique :

- Insérez la fiche d'alimentation correctement.
- Il faut régulièrement essuyer la poussière sur la fiche d'alimentation à l'aide d'un chiffon sec.

Cesser d'utiliser le produit lorsqu'une anomalie ou défaillance quelconque se produit et débrancher la fiche d'alimentation ou mettre hors tension l'interrupteur et le disjoncteur. (Risque de fumée / feu / choc électrique)

Exemples d'anomalie ou défaillance

- L'ELCB se déclenche fréquemment.
- Odeur de brûlé est observée.
- Un bruit ou des vibrations anormales de l'unité sont observés.
- Fuite d'eau de l'unité intérieure.
- Le cordon d'alimentation ou la prise deviennent anormalement chaud.
- La vitesse du ventilateur ne peut pas être contrôlée.
- L'unité s'arrête de fonctionner immédiatement même si elle est activée pour opérer.
- Le ventilateur ne s'arrête pas même si l'opération est arrêtée.

Contactez immédiatement votre revendeur local pour l'entretien / réparation.



Cet équipement doit être raccordé à la terre afin d'éviter un choc électrique ou un incendie.



Prévenez les chocs électriques en coupant l'alimentation et en débranchant l'unité lorsque :

- Avant le nettoyage ou l'entretien.
- En cas de non-utilisation prolongée.
- En cas d'activité orageuse anormalement forte.



ATTENTION

UNITÉ INTÉRIEURE ET UNITÉ EXTÉRIEURE



Afin d'éviter des dommages ou de la corrosion sur l'unité, ne nettoyez pas l'unité intérieure avec de l'eau, du benzène, du solvant ou de la poudre à récureur.

N'utilisez pas l'unité pour conserver des appareils de précision, des aliments, des plantes, des œuvres d'art ou autres objets. Cela pourrait entraîner une détérioration de la qualité, etc..

N'utilisez pas d'appareil à combustibles dans la direction du flux d'air afin d'éviter toute propagation du feu.

N'exposez pas des plantes ou des animaux de compagnie directement au flux d'air pour éviter des blessures, etc..

Ne touchez pas l'ailette pointue d'aluminium, les parties pointues peuvent causer des dommages.



Ne mettez pas l'unité intérieure sous tension lorsque vous cirez le sol. Après le cirage, aérez suffisamment la pièce avant de faire fonctionner l'unité.

Afin d'éviter d'endommager l'unité, ne l'installez pas dans des zones grasses et enfumées.

Afin d'éviter des blessures, ne démontez pas l'unité pour la nettoyer.

Afin d'éviter des blessures, ne marchez pas sur un banc instable lors du nettoyage de l'unité.

Ne placez pas de vas ou de récipient d'eau sur l'unité. De l'eau peut pénétrer à l'intérieur de l'unité et dégrader l'isolation. Cela pourrait entraîner un choc électrique.

Ne pas ouvrir la fenêtre ou la porte pendant longtemps au cours du fonctionnement en mode REFROIDISSEMENT/DESHUMIDIFICATION.



Afin d'éviter de fuites d'eau, veillez à ce que le tuyau de vidange soit correctement raccordé et que la sortie de vidange ne touche pas de gouttière, de récipients et qu'elle n'est pas immergée dans de l'eau.

Après une longue période d'utilisation ou après une utilisation avec un appareil à combustibles, aérez régulièrement la pièce.

Après une longue période d'utilisation, assurez-vous que le support d'installation n'est pas détérioré afin d'éviter une chute de l'unité.

TÉLÉCOMMANDE



N'utilisez pas de piles rechargeables (Ni-Cd). Cela pourrait endommager la télécommande.



Pour éviter tout dysfonctionnement ou dommages à la télécommande :

- Retirez les piles si vous envisagez de ne pas utiliser l'appareil pendant une période prolongée.
- De nouvelles piles du même type doivent être insérées en respectant la polarité indiquée.

ALIMENTATION



Ne tirez pas sur le cordon pour débrancher la fiche afin d'éviter un choc électrique.

TÉLÉCOMMANDE

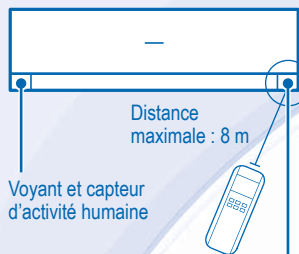

Distance maximale : 8 m

Voyant et capteur d'activité humaine



Capteur de lumière du soleil et récepteur de la télécommande

- Témoin (Jaune) ●
- (Jaune) ●
- (Orange) ●
- (Jaune) ●
- (Bleu) ●
- (Orange) ●
- (Jaune) ●

Affichage de la télécommande

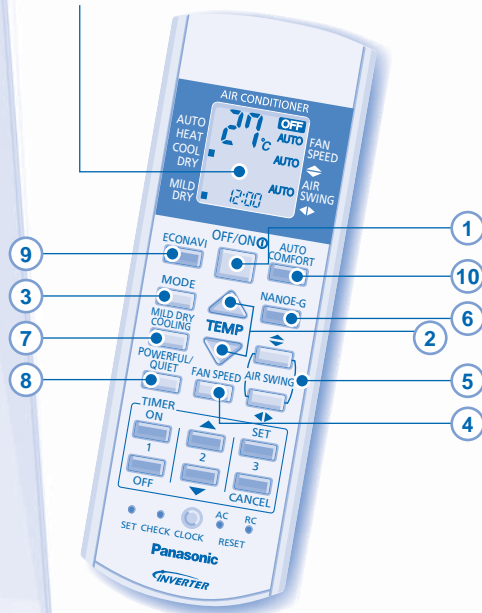

Appuyez sur la touche de la télécommande

1 POUR METTRE L'APPAREIL SOUS/ HORS TENSION

- Soyez attentif à l'indication OFF sur l'afficheur de la télécommande afin d'éviter que l'unité ne démarre/ne s'arrête de façon incorrecte.

2 POUR RÉGLER LA TEMPÉRATURE

- Plage de sélection : 16°C ~ 30°C.
- Le fait de faire fonctionner l'appareil dans la plage de température recommandée peut induire des économies d'énergie.
 - MODE DE CHAUFFAGE : 20°C ~ 24°C.
 - MODE DE REFROIDISSEMENT : 26°C ~ 28°C.
 - MODE DÉSHUMIDIFICATION : Inférieure de 1°C à 2°C par rapport à la température de la pièce.

3 POUR SÉLECTIONNER UN MODE DE FONCTIONNEMENT

- MODE AUTO** - Selon vos préférences
- Lors de la sélection du mode de fonctionnement, le voyant d'alimentation clignote.
 - L'unité choisit le mode d'opération toutes les 10 minutes selon le réglage de la température ambiante.

- MODE DE CHAUFFAGE** - Pour un air chaud
- L'appareil met un certain temps à démarrer. Le voyant d'alimentation clignote en cours de fonctionnement.

- MODE DE REFROIDISSEMENT** - Pour un air frais
- Utilisez des rideaux pour faire barrage à la lumière du soleil et à la chaleur extérieure pour réduire la consommation d'énergie en mode de refroidissement.

- MODE DÉSHUMIDIFICATION** - Pour déshumidifier l'atmosphère
- L'unité fonctionne en vitesse lente du ventilateur pour fournir un refroidissement en douceur.

4 POUR SÉLECTIONNER LA VITESSE DU VENTILATEUR (5 OPTIONS)



- Pour AUTO, la vitesse du ventilateur intérieur est automatiquement ajustée en fonction du mode de fonctionnement.

5 POUR AJUSTER L'ORIENTATION DU FLUX D'AIR (5 OPTIONS)

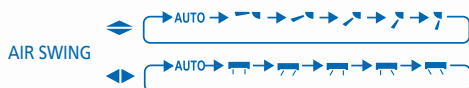

- Permet de ventiler la pièce.
- En mode REFROIDISSEMENT/DÉSHUMIDIFICATION, si AUTO est défini, le volet oscille automatiquement vers la gauche et la droite et vers le haut et le bas.
- En mode CHALEUR, si AUTO est réglé, le volet horizontal est défini sur une position prédéterminée. Le volet vertical bascule vers la gauche/droite après l'augmentation de la température.

6 POUR PURIFIER L'AIR



- Supprime/désactive les micro-organismes nocifs tels que les virus, bactéries, etc.
- Peut être activé même lorsque l'unité est hors tension. Dans ce cas, la vitesse du ventilateur et l'oscillation de l'air ne peuvent pas être réglées.
- La nanoe-G démarre automatiquement lorsque l'unité est allumée avec un .

OFF/ON

7 POUR AMÉLIORER LE NIVEAU D'HUMIDITÉ ET DE TENEUR EN EAU

- Ce mode réduit la sécheresse de l'air et vous fournit un environnement de vie confortable uniquement en mode REFROIDISSEMENT.
- Lorsque la direction du flux d'air vertical est réglée sur AUTO, la grille s'immobilise dans la position la plus basse afin d'éviter le contact avec l'air froid. Toutefois, vous pouvez ajuster la direction de la grille manuellement.

8 POUR PASSER DE PUISSANT À SILENCIEUX

POWERFUL/QUIET → POWERFUL → QUIET → NORMAL

POWERFUL **POUR ATTEINDRE RAPIDEMENT LA TEMPÉRATURE SOUHAITÉE**  POWERFUL

- Cette opération s'arrête automatiquement au bout de 20 minutes.

QUIET **POUR UN FONCTIONNEMENT SILENCIEUX**  QUIET

- Cette opération réduit le bruit du flux d'air.

9 10 POUR SURVEILLER LA PRÉSENCE ET L'ACTIVITÉ HUMAINES, LA LUMIÈRE DU SOLEIL POUR LES ÉCONOMIES D'ÉNERGIE ET LE CONFORT

ECONAVI  Pour optimiser les économies d'énergie  ECONAVI







AUTO COMFORT  Pour un confort optimal  AUTO COMFORT

- Quand l'une ou l'autre opération est activée, l'unité commence à démarrer pendant environ 1 minute. Le voyant d'activité humaine clignote en séquence.
- Après le démarrage, le capteur d'activité humaine commence à détecter le niveau de la source de chaleur et les mouvements ; l'unité ajuste la température et le flux d'air pour assurer un confort optimal constant.

Source et mouvement du chauffage	Basse	Élevée	Normal	Aucune
Mode REFROIDISSEMENT/ DESHUMIDIFICATION Température réglée	+1°C	-1°C		+2°C
Régler la vitesse du ventilateur	+1 cran	-1 cran		≤ Ventilateur moyen

Mode DE CHAUFFAGE Température réglée	Basse	Élevée	Normal	Aucune
	+0.3°C	-2°C		-2°C
Régler la vitesse du ventilateur				

- * Pour les 15 premières minutes ou jusqu'à ce que la température réglée soit atteinte.
- Le capteur d'activité humaine effectue un balayage pour repérer la zone de source de chaleur et de mouvement dans une pièce.

Voyant d'activité humaine	Source et mouvement du chauffage
 	Au niveau de la zone de gauche dans la pièce
 	Au niveau de la zone de droite dans la pièce
  	Au niveau de la zone centrale ou de plusieurs zones dans la pièce

- L'unité détermine le point de la source de chaleur et de mouvements et ajuste automatiquement l'évent horizontal du sens du flux d'air, soit fixe à une position prédéterminée, soit basculé vers la gauche/droite.

Zone de détection (vue de dessus)

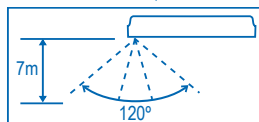

- Lorsque la fonction d'oscillation d'air (AIR SWING ) manuelle est sélectionnée, le fonctionnement ECONAVI et COMFORT AUTO est annulé.
- Le capteur d'activité humaine peut ne pas détecter les objets mobiles éloignés de plus de 7 m ou situés hors de l'angle de détection.
- La sensibilité du capteur d'activité humaine est influencée par l'emplacement de l'unité intérieure, la vitesse du mouvement, la plage de température, etc.
- Le capteur d'activité humaine peut :
 - Détecter par erreur un sujet dont la source de chaleur et le mouvement sont similaires à ceux d'un être humain, tels qu'animaux domestiques, etc.
 - Échouer à détecter une source de chaleur et un mouvement si une personne reste immobile pendant un certain temps.
- Pendant le fonctionnement de l'ECONAVI, le capteur de lumière du soleil détecte l'intensité de la lumière du soleil à travers la fenêtre et fait la différence entre l'état ensoleillé ou nuageux/nuit afin d'ajuster la température pour optimiser encore les économies d'énergie.

Condition ambiante	Nuageux/ Nuit	Ensoleillé	Nuageux/ Nuit	Ensoleillé
Mode REFROIDISSEMENT/ DESHUMIDIFICATION Température réglée		+1°C		
Mode DE CHAUFFAGE Température réglée		-1°C		-1°C

○ — ECONAVI activé par temps nuageux/nuit

● — ECONAVI activé par temps ensoleillé

- Dans une pièce sans fenêtre ou équipée d'épais rideaux, le capteur de lumière du soleil considérera que le temps est nuageux/nuit.

TÉLÉCOMMANDE

11 Maintenez la touche enfoncée pendant 5 secondes pour atténuer ou restaurer la luminosité du voyant de l'unité.

12 Maintenez la touche enfoncée pendant environ 10 secondes pour que le réglage de la température passe en °C ou en °F.

13 Appuyez pour revenir aux réglages par défaut de la télécommande.

14 Non utilisé dans les opérations normales.

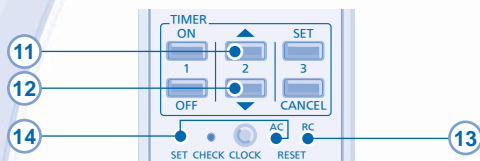

POUR RÉGLER L'HEURE

- 2 jeux de minuteurs de MARCHÉ et ARRÊT sont disponibles pour allumer et éteindre l'unité à différentes heures préréglées.
- Suivez les procédures ci-dessous pour régler chaque minuteur :

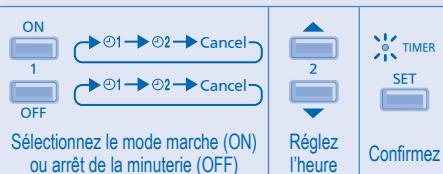

- Exemple d'application dans un salon :
 Matin : MARCHÉ ⌚1 à 07h00 (Réveil)
 ARRÊT ⌚1 à 08h00 (Départ au travail)
 Soirée : MARCHÉ ⌚2 à 17h00 (Retour à la maison)
 ARRÊT ⌚2 à 22h00 (Coucher)
- Pour annuler le minuteur de MARCHÉ ou ARRÊT, appuyez sur ou pour sélectionner ⌚1 ou ⌚2, puis appuyez sur .
- Si le minuteur est annulé manuellement ou à cause d'une panne d'électricité, vous pouvez restaurer le minuteur en appuyant sur ou pour sélectionner ⌚1 ou ⌚2, puis appuyer sur .
- Le minuteur à venir s'affiche et sera activé en séquence.
- Lorsque le mode minuterie est activé, il se peut que l'appareil démarre avant l'heure réelle définie de façon à atteindre la température que vous avez choisie (environ 35 minutes avant).
- L'opération de minuterie se base sur le réglage de l'horloge de la télécommande et se répète quotidiennement une fois définie. Pour régler l'horloge, veuillez consulter la Préparation de la télécommande sur le couvercle arrière.

REMARQUES

NANOE-G, POWERFUL/QUIET, AUTO COMFORT, ECONAVI

- Peut être activé dans tous les modes et annulé en appuyant à nouveau sur la touche respective.

POWERFUL/QUIET, AUTO COMFORT, ECONAVI

- Ne peut pas être sélectionné en même temps.
- Ne peut pas être activé si le mode « REFROIDISSEMENT SEC DOUX » est activé.

UNITÉ INTÉRIEURE



ATTENTION

- Coupez l'alimentation et débranchez l'appareil avant le nettoyage.
- Ne touchez pas l'ailette en aluminium, la partie tranchante peut provoquer des blessures.

INSTRUCTIONS DE NETTOYAGE

- N'utilisez pas de benzène, de diluant ou de poudre à récurer.
- Utilisez uniquement du savon (\approx pH7) ou un détergent ménager neutre.
- N'utilisez pas de l'eau dont la température est supérieure à 40°C.

CONSEIL

- Pour garantir une performance optimale de l'unité, un nettoyage d'entretien doit être effectué à intervalles réguliers. Une unité encrassée peut provoquer des dysfonctionnements et produire le code d'erreur « H99 ». Veuillez consulter un revendeur agréé.

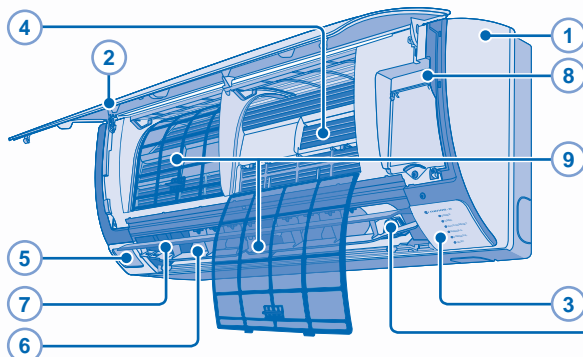

5 CAPTEUR D'ACTIVITÉ HUMAINE

- Ne faites pas subir de chocs, de pression violente ou de coups par objet tranchant au capteur. Cela pourrait l'endommager ou entraîner des dysfonctionnements.
- Ne posez pas d'objets volumineux à proximité du capteur et éloignez les appareils de chauffage ou les humidificateurs de la zone de détection du capteur. Cela pourrait entraîner un dysfonctionnement du capteur.

10 GÉNÉRATEUR nano-e-G

- Ne pas toucher pendant le fonctionnement.

1 UNITÉ INTÉRIEURE

- Frottez délicatement l'appareil avec un chiffon doux et sec.

2 PANNEAU AVANT

Retrait du panneau avant

- Soulevez et tirez pour retirer le panneau avant.
- Lavez avec soin et séchez.

Fermeture du panneau avant



- Appuyez sur chaque extrémité du panneau avant pour bien le refermer.

3 CAPTEUR DE LUMIÈRE DU SOLEIL ET RÉCEPTEUR DE LA TÉLÉCOMMANDE

4 AILETTE EN ALUMINIUM

5 CAPTEUR D'ACTIVITÉ HUMAINE

6 VOLETS DE DIRECTION DU FLUX D'AIR HORIZONTAL

- Ne faites pas de réglage manuellement.

7 VOLET DE DIRECTION DU FLUX D'AIR VERTICAL

- Ne faites pas de réglage manuellement.

8 TOUCHE AUTO OFF/ON (MARCHÉ/ARRÊT AUTOMATIQUE)

- Utilisez lorsque la télécommande est perdue ou en panne.

Action	Mode de fonctionnement
Appuyez une fois sur la touche.	Automatique
Maintenez la touche enfoncée jusqu'au retentissement d'1 bip, puis relâchez.	Refroidissement
Maintenez la touche enfoncée jusqu'au retentissement d'1 bip, puis relâchez. Appuyer à nouveau jusqu'à entendre 2 bips, puis relâcher.	Chauffage

Appuyez sur la touche pour mettre l'appareil hors tension.

9 FILTRE À AIR

- Il est recommandé de nettoyer les filtres à air toutes les deux semaines.
- Lavez/rincez les filtres avec précaution avec de l'eau afin d'éviter d'endommager leur surface.
- Séchez complètement les filtres à l'ombre, à distance du feu ou de la lumière directe du soleil.
- Si le filtre est endommagé, remplacez-le immédiatement.

10 GÉNÉRATEUR nano-e-G

Nettoyez-le avec un coton-tige sec.

- Il est recommandé de nettoyer le générateur nano-e-G tous les 6 mois.



DÉPANNAGE

Les phénomènes suivants ne correspondent pas à un dysfonctionnement.

PHÉNOMÈNE	CAUSE
De la vapeur se dégage de l'unité intérieure.	• Il s'agit d'un effet de condensation dû au refroidissement.
Lors du fonctionnement, vous entendez un bruit d'eau qui coule.	• Fluide frigorigène à l'intérieur de l'appareil.
La pièce a une odeur étrange.	• Il est possible qu'il s'agisse d'une odeur d'humidité provenant du mur, du tapis, d'un meuble ou d'un vêtement.
En mode de réglage automatique de la vitesse du ventilateur, le ventilateur intérieur s'arrête de temps en temps.	• Ceci contribue à dissiper les odeurs ambiantes.
Le flux d'air continue même après l'arrêt de l'unité.	• Extraction de la chaleur restante dans l'unité intérieure (30 seconde maximum).
Le fonctionnement ralentit quelques minutes après avoir remis en marche l'appareil.	• Le ralentissement est une protection du compresseur de l'appareil.
L'unité extérieure dégage de la vapeur ou de l'eau.	• De l'eau se condense ou s'évapore dans les tuyaux.
Le voyant TIMER reste allumé.	• Une fois qu'une minuterie est réglée, son fonctionnement est quotidien.
Le voyant POWER clignote pendant le mode CHAUFFAGE sans fourniture d'air chaud (et le volet est fermé).	• L'unité est en mode dégivrage (et la fonction d'oscillation de l'air (AIR SWING) est réglée sur AUTO).
En mode de chauffage, le ventilateur intérieur s'arrête de temps en temps.	• Pour éviter un effet de refroidissement indésirable.
Le voyant POWER clignote avant que l'unité ne soit mise en route.	• C'est une étape de préparation préliminaire à la mise en route lorsque la minuterie de départ ON a été réglée.
Bruit de craquement pendant le fonctionnement.	• Les fluctuations de température provoquent l'expansion/la contraction de l'appareil.
2 voyants d'activité humaine ou plus s'allument simultanément.	• Évaluation de la zone de source de chaleur et de mouvements en cours.

Vérifiez les éléments suivants avant de faire appel au service de maintenance.

PHÉNOMÈNE	VÉRIFICATION
La fonction chauffage/refroidissement ne fonctionne pas efficacement.	• Réglez la température correctement. • Fermez toutes les portes et fenêtres. • Nettoyez ou remplacez les filtres. • Dégagez toute obstruction dans les ouvertures d'entrée et de sortie d'air.
L'appareil fait du bruit lorsqu'il fonctionne.	• Vérifiez que l'appareil est installé sans inclinaison. • Fermez correctement le panneau avant.
La télécommande ne fonctionne pas. (L'affichage est atténué ou le signal émis est faible.)	• Insérez les piles correctement. • Remplacez les piles faibles.
L'appareil ne fonctionne pas.	• Vérifiez si le coupe-circuit est déclenché. • Vérifiez si des minuteries ont été réglées.
L'appareil ne reçoit pas le signal de la télécommande.	• Vérifiez que le récepteur n'est pas obstrué. • Certaines lampes fluorescentes peuvent interférer avec le signal de l'émetteur. Veuillez consulter un revendeur agréé.

L'appareil s'arrête et le voyant TIMER clignote.

Utilisez la télécommande pour récupérer le code d'erreur.

- Appuyez sur cette touche pendant au moins 5 secondes.
- Appuyez à nouveau sur cette touche lorsque la vérification est terminée.
- Éteindre l'appareil et donner le code d'erreur à un revendeur agréé.

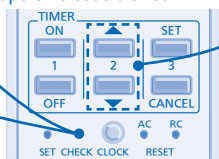

- Appuyez sur cette touche jusqu'à ce que vous entendiez un bip, puis notez le code d'erreur.

Remarque :

- Pour certaines erreurs, il suffit de redémarrer l'unité en fonctionnement limité avec 4 bips au cours du démarrage.

INSPECTION ANNUELLE APRÈS UNE PÉRIODE PROLONGÉE D'INUTILISATION

- Vérifiez que les piles de la télécommande sont en bon état.
- Assurez-vous de l'absence d'obstruction des orifices d'entrée et de sortie d'air.
- Utilisez le bouton automatique d'arrêt et de marche OFF/ON pour choisir l'opération de refroidissement/ réchauffement, après 15 minutes d'opération, il est normal d'avoir la différence suivante de température entre la prise d'air et la sortie de bouches d'aération :
Refroidissement : $\geq 8^{\circ}\text{C}$ Chauffage : $\geq 14^{\circ}\text{C}$

PRÉPARATION EN CAS D'INUTILISATION PROLONGÉE

- Une autre solution consiste à activer le mode Chauffage pendant 2 à 3 heures pour éliminer en profondeur l'humidité restée dans les pièces internes afin d'éviter la formation de moisissures.
- Coupez d'alimentation et débranchez.
- Retirez les piles de la télécommande.

PIECES NON SUSCEPTIBLES D'ÊTRE REPARÉES PAR VOS SOINS

COUPEZ L'ALIMENTATION ÉLECTRIQUE ET DÉBRANCHEZ LA PRISE, puis contactez un revendeur agréé dans les conditions suivantes :

- Bruits anormaux pendant la mise en service.
- Pénétration d'eau ou de corps étrangers à l'intérieur de la télécommande.
- Fuite d'eau de l'unité intérieure.
- Désactivation fréquente du disjoncteur.
- Le cordon d'alimentation est inhabituellement chaud.
- Les interrupteurs ou les boutons ne fonctionnent pas correctement.

Avis aux utilisateurs concernant la collecte et l'élimination des piles et des appareils électriques et électroniques usagés



Apposé sur le produit lui-même, sur son emballage, ou figurant dans la documentation qui l'accompagne, ce pictogramme indique que les piles et appareils électriques et électroniques usagés doivent être séparés des ordures ménagères.

Afin de permettre le traitement, la valorisation et le recyclage adéquats des piles et des appareils usagés, veuillez les porter à l'un des points de collecte prévus, conformément à la législation nationale en vigueur ainsi qu'aux directives 2002/96/CE et 2006/66/CE.

En éliminant piles et appareils usagés conformément à la réglementation en vigueur, vous contribuez à prévenir le gaspillage de ressources précieuses ainsi qu'à protéger la santé humaine et l'environnement contre les effets potentiellement nocifs d'une manipulation inappropriée des déchets.

Pour de plus amples renseignements sur la collecte et le recyclage des piles et appareils usagés, veuillez vous renseigner auprès de votre mairie, du service municipal d'enlèvement des déchets ou du point de vente où vous avez acheté les articles concernés.

Le non-respect de la réglementation relative à l'élimination des déchets est passible d'une peine d'amende.

Pour les utilisateurs professionnels au sein de l'Union européenne

Si vous souhaitez vous défaire de pièces d'équipement électrique ou électronique, veuillez vous renseigner directement auprès de votre détaillant ou de votre fournisseur.

[Information relative à l'élimination des déchets dans les pays extérieurs à l'Union européenne]

Ce pictogramme n'est valide qu'à l'intérieur de l'Union européenne. Pour connaître la procédure applicable dans les pays hors Union Européenne, veuillez vous renseigner auprès des autorités locales compétentes ou de votre distributeur.

Note relative au pictogramme à apposer sur les piles (voir les 2 exemples ci-contre):



Pb

Le pictogramme représentant une poubelle sur roues barrée d'une croix est conforme à la réglementation. Si ce pictogramme est combiné avec un symbole chimique, il remplit également les exigences posées par la Directive relative au produit chimique concerné.

PRECAUCIONES DE SEGURIDAD

Para evitar lesiones personales, lesiones a terceros, o daños materiales, cumpla lo siguiente.
El uso incorrecto por no seguir las instrucciones puede causar daños o averías; su gravedad se clasifica con las indicaciones siguientes:



ADVERTENCIA

Esta indicación advierte del posible peligro de muerte o de daños graves.



PRECAUCIÓN

Esta indicación advierte de los posibles daños o desperfectos materiales.

Las instrucciones que deben seguirse están clasificadas mediante los siguientes símbolos:



Este símbolo denota una acción que está PROHIBIDA.



Estos símbolos denotan acciones que son OBLIGATORIAS.

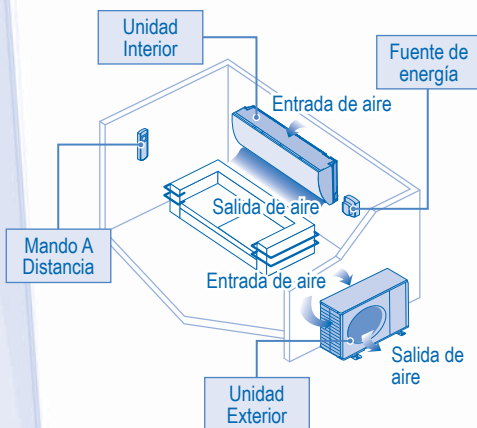

ADVERTENCIA

UNIDAD INTERIOR Y UNIDAD EXTERIOR



Este aparato no debe ser utilizado por personas (incluyendo niños) con discapacidades mentales, sensoriales o físicas, o falta de experiencia y conocimiento, a menos que hayan recibido formación o supervisión en relación al uso del aparato por una persona responsable por su seguridad. Los niños deberían estar supervisados para asegurar que no juegan con el aparato.

Por favor, consulte a un distribuidor autorizado o especialista para limpiar las partes internas, reparar, instalar, eliminar y reinstalar la unidad. Una incorrecta manipulación e instalación puede causar fugas, descargas eléctricas o incendios.

Confirme con el servicio técnico autorizado o el especialista el uso del tipo de refrigerante especificado. Utilizar un refrigerante diferente al tipo especificado puede provocar daños en el producto, explosiones y lesiones, etc.



No instale la unidad en ambientes potencialmente explosivos o inflamables. En caso contrario, podría provocar accidentes de incendios.

No introduzca los dedos u otros objetos en la unidad exterior o interior del aire acondicionado, ya que las partes rotatorias podrían provocarle lesiones.



No toque la unidad exterior durante un relámpago, ya que podría causar una descarga eléctrica.

Para evitar el excesivo enfriamiento no se exponga directamente al aire frío durante un prolongado período.

No se siente o pare sobre la unidad, se podría caer accidentalmente.



MANDO A DISTANCIA



No permita que bebés y niños pequeños jueguen con el mando a distancia para evitar que ingieran accidentalmente las pilas.

FUENTE DE ENERGÍA



No utilice un cable modificado, unido con otro, un cable de extensión o un cable no especificado para evitar sobrecalentamiento e incendios.



Para evitar el sobrecalentamiento, incendio o descarga eléctrica:

- No comparta la misma toma de corriente con otros equipos.
- No lo manipule con las manos mojadas.
- No doble excesivamente el cable de alimentación.
- No encienda ni apague la unidad conectando o desconectando el enchufe de alimentación.



ADVERTENCIA

FUENTE DE ENERGÍA



Para evitar riesgos, si el cable de alimentación está dañado y es necesario cambiarlo, deberá hacerlo el fabricante, un representante del servicio técnico o una persona cualificada.

Se recomienda altamente instalarlo con un disyuntor de fuga a tierra (ELCB) o un dispositivo residual actual (RCD) para evitar descargas eléctricas o incendios.

Para evitar el sobrecalentamiento, incendio o descarga eléctrica:

- Inserte el enchufe correctamente.
- El polvo en el enchufe de alimentación debe ser limpiado periódicamente con un paño seco.

Deje de utilizar el producto cuando haya cualquier anomalía/fallo y desconecte el cable de corriente o desactive el interruptor de alimentación.

(riesgo de humo/fuego/descarga eléctrica)

Ejemplos de anomalía

- El ELCB se desconecta frecuentemente.
- Se percibe olor a humo.
- Se observa ruido anormal o vibración en la unidad.
- Filtraciones de agua desde la unidad interior.
- El cable de alimentación o el enchufe está excesivamente caliente.
- No se puede controlar la velocidad del ventilador.
- La unidad se para inmediatamente incluso estando en funcionamiento.
- El ventilador no se para incluso habiendo cesado la operación.

Contacte inmediatamente con su proveedor local para su mantenimiento/repelación.



Este equipo deberá conectarse a tierra para evitar descargas eléctricas o incendios.



Evite las descargas eléctricas apagando el interruptor de alimentación y desenchufe cuando:



- Antes de limpiarlo o repararlo.
- Largo periodo en desuso.
- Tormentas eléctricas especialmente violentas.



PRECAUCIÓN

UNIDAD INTERIOR Y UNIDAD EXTERIOR



No lave la unidad interior con agua, benceno, disolvente o limpiador en polvo para evitar daños o corrosión en la unidad.

No utilice la unidad a fines de conservación de: equipos de precisión, alimentos, animales, plantas, obras de arte u otros objetos. Podría causar un deterioro en su calidad, etc.

No utilice ningún equipo combustible delante de la salida de aire para evitar que se propague un incendio.

Para prevenir lesiones, etc no exponga directamente al flujo del aire plantas o animales de compañía.

No tocar las partes de aluminio angulosas, pueden causar daños.



No encienda la unidad cuando encere el suelo. Después de encerrar, airee la habitación correctamente antes de usar la unidad.

Para evitar daños a la unidad no la instale en zonas grasas y con humo.

Para evitar lesiones no desmonte la unidad para su limpieza.

Para evitar lesiones durante la limpieza de la unidad sitúese sobre una superficie estable.

No coloque un jarrón o un recipiente que contenga líquido sobre la unidad. El agua podría entrar en el interior de la unidad y degradar el aislamiento causando una descarga eléctrica.

No abrir la ventana o la puerta por un periodo de tiempo prolongado durante la modalidad de FRIO/SECO.



Asegúrese que la tubería de drenaje esté correctamente conectada y mantenga la salida del canal de drenaje libre de recipientes o acumulaciones de agua para evitar pérdidas.

Airear la habitación regularmente después de su uso durante un prolongado periodo o tras el empleo de cualquier equipo combustible.

Después de un largo periodo de uso, asegúrese de que la ranura de instalación no se encuentre deteriorada, para evitar que la unidad se caiga.

MANDO A DISTANCIA



No utilice pilas recargables (Ni-Cd). Podría dañar el control remoto.



Para evitar mal funcionamiento o deterioro del control remoto:

- Extraiga las pilas si no va a utilizar la unidad durante un periodo prolongado de tiempo.
- Las baterías nuevas deben ser del mismo tipo y se insertan siguiendo las indicaciones de la polaridad señaladas.

FUENTE DE ENERGÍA



Para evitar descargas eléctricas durante la desconexión del enchufe no tire del cable.

MANDO A DISTANCIA

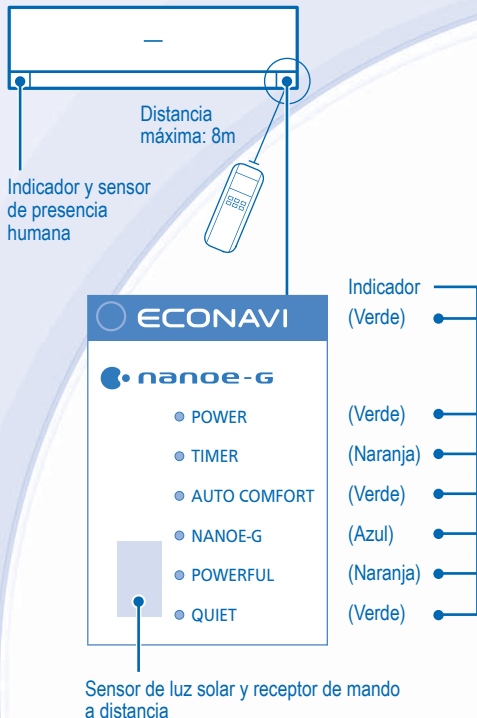

Pantalla del mando a distancia

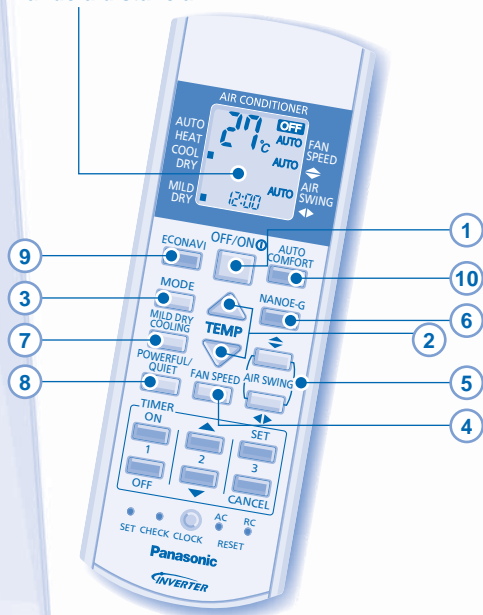

Pulse el botón del control remoto

1 CONECTAR O DESCONECTAR LA UNIDAD



- Por favor esté al tanto de la indicación OFF en la pantalla del mando a distancia para impedir que la unidad comience o se detenga incorrectamente.

2 PARA AJUSTAR LA TEMPERATURA

- Gama de selección: 16°C ~ 30°C.
- El funcionamiento de la unidad dentro de la temperatura recomendada podría resultar en el ahorro de energía.
MODO CALOR : 20°C ~ 24°C.
MODO FRÍO : 26°C ~ 28°C.
MODO DESHUMIDIFICACIÓN : 1°C ~ 2°C menos que la temperatura ambiente.

3 SELECCIONAR MODO DE OPERACIÓN

MODO AUTOMÁTICO - Para su comodidad

- Durante la selección del modo de funcionamiento el indicador de encendido parpadea.
- La unidad selecciona el modo de funcionamiento cada 10 minutos de acuerdo con la configuración de temperatura y la temperatura ambiente.

MODO CALOR - Para disfrutar de aire caliente

- La unidad para calentarse requiere de un instante. Durante esta operación el indicador de la alimentación parpadea.

MODO FRÍO - Para disfrutar de aire frío

- Use cortinas para proteger de luz solar y el calor exterior y así reducir el consumo eléctrico durante el modo de frío.

MODO DESHUMIDIFICACIÓN - Para deshumidificar el ambiente

- La unidad funciona en la velocidad de ventilador bajo para proporcionar una agradable refrigeración.

4 PARA SELECCIONAR LA VELOCIDAD DEL VENTILADOR (5 OPCIONES)



- Para AUTO (automático), la velocidad de ventilador de interior es ajustada automáticamente según el modo de operación.

5 PARA REGULAR LA DIRECCIÓN DE LA CORRIENTE DE AIRE (5 OPCIONES)

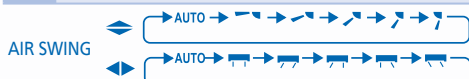

- Mantiene la habitación ventilada.
- En el modo FRÍO/SECAR, si AUTOMÁTICO está configurado, la rejilla gira hacia la izquierda/derecha y arriba/abajo automáticamente.
- En la modalidad CALOR, si se ha seleccionado AUTO, la aleta horizontal se fija en una posición predeterminada. La aleta vertical del oscilación gira hacia la izquierda/derecha después una vez que la temperatura aumenta.

6 PARA PURIFICAR EL AIRE 

- Elimina/desactiva microorganismos dañinos como virus, bacterias, etc.
- Se puede activar incluso cuando la unidad esté apagada. En este estado, la velocidad del ventilador y la dirección del aire no se pueden ajustar.
- nanoe-G se inicia automáticamente cuando la unidad se enciende con .

7 PARA MEJORAR EL NIVEL DE HUMEDAD

- Esta operación reduce la sequedad del aire y le proporciona un ambiente cómodo durante el modo de sólo COOL.
- Cuando la dirección del flujo de aire vertical está establecida en AUTO, se detiene en una posición más baja para evitar el contacto con el aire frío. Sin embargo, puede ajustar la dirección de la aleta de forma manual.

8 PARA CAMBIAR ENTRE POTENTE & SILENCIOSO



POWERFUL PARA ALCANZAR TEMPERATURA RÁPIDAMENTE 

- Este funcionamiento se detiene automáticamente después de 20 minutos.

QUIET PARA DISFRUTAR DEL FUNCIONAMIENTO SILENCIOSO 

- Esta operación reduce el ruido de corriente de aire.

9 10 PARA CONTROLAR LA PRESENCIA HUMANA Y LA ACTIVIDAD, LA LUZ SOLAR PARA EL AHORRO DE ENERGÍA Y LA COMODIDAD

ECONAVI  Para optimizar el ahorro de energía

AUTO COMFORT  Para maximizar la comodidad

- Cuando cualquier operación es activada, la unidad comenzará a inicializarse durante aproximadamente 1 minuto. El indicador de presencia humana parpadea en secuencia.
- Después de la inicialización, el sensor de presencia humana comenzará a detectar el nivel de fuente de calor y movimiento, la unidad ajustará la temperatura y el flujo de aire para mantener de forma constante el confort.

Fuente de calor y movimiento	Baja	Alta	Normal	Ninguna
Modo COOL/DRY Temperatura configurada	+1°C			+2°C
Definir la velocidad del ventilador	+1 punto	-1°C	+1 punto	≤ Ventilador medio

Modo CALOR Temperatura configurada	+0.3°C			
Definir la velocidad del ventilador		-2°C		-2°C

- * Por los primeros 15 minutos o hasta que alcanza la temperatura fijada.
- El sensor de presencia humana también buscará el área de fuente de calor y de movimiento en una habitación.

Indicador de presencia humana	Fuente de calor y movimiento
	En la zona izquierda de la sala
	En la zona derecha de la sala
	En la zona central o varias áreas de la habitación

- La unidad determinará el punto de acceso de la fuente de calor y movimiento, y ajustará automáticamente la dirección del flujo de aire de la aleta horizontal, que se puede fijar en una determinada posición, o girar de izquierda / derecha.

Zona del sensor (vista superior)

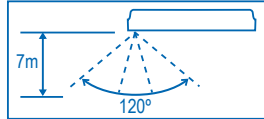

- Cuando se selecciona la modalidad manual AIR SWING , se cancelarán la modalidad de funcionamiento ECONAVI y AUTO COMFORT.
- La actividad humana no puede detectar objetos en movimiento por encima de los 7 metros de distancia o fuera del ángulo del sensor.
- El sensor de actividad humana está determinada por la ubicación de la unidad interior, la velocidad de movimiento, el rango de temperatura, etc.
- El sensor de actividad humana puede:
 - Detecta erróneamente un objeto con fuente de calor y movimiento similar a los humanos, como mascotas, etc. como ser humano.
 - Detecta erróneamente como no fuente de calor y movimiento si una persona permanece inmóvil durante un determinado periodo de tiempo.
- Durante la operación ECONAVI, el sensor de luz solar detecta la luz solar que entra por las ventanas y juzga si es soleado, nuboso/noche, la unidad ajusta la temperatura para optimizar más el ahorro de energía.

Condición ambiente	Nuboso/Noche	Soleado	Nuboso/Noche	Soleado
Modo COOL/DRY Temperatura configurada			+1°C	
Modo CALOR Temperatura configurada		-1°C		-1°C

- Habilitar ECONAVI durante tiempo nuboso / noche
- Habilitar ECONAVI durante tiempo soleado
- En una sala sin ventana o con una cortina gruesa, el sensor de luz solar lo juzgará como nuboso/noche.

MANDO A DISTANCIA

11 Presione y sostenga durante 5 segundos para oscurecer o restablecer el brillo del indicador de la unidad.

12 Presione y sostenga durante aproximadamente 10 segundos para mostrar la temperatura en °C o °F.

13 Presione para restablecer el ajuste de fábrica del mando a distancia.

14 No utilizado en funciones normales.

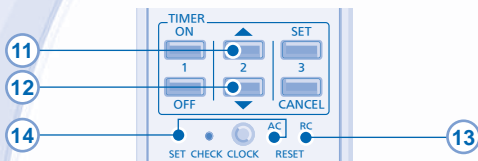

PARA AJUSTAR EL TEMPORIZADOR

- Están disponibles 2 conjuntos de temporizadores de encender y apagar, para encender y apagar la unidad a diferentes tiempos predefinidos.
- Complete los procedimientos de abajo para configurar cada temporizador:

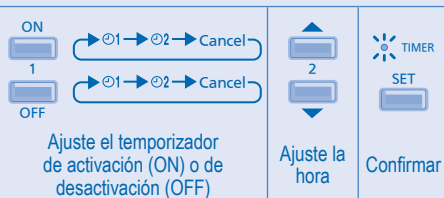

- Ejemplo de aplicación en una sala de estar:
Mañana: Encender ① a las 07:00 (Despertarse)
Apagar ① a las 08:00 (Salir a trabajar)
Tarde: Encender ② a las 17:00 (De vuelta a casa)
Apagar ② a las 22:00 (Acostarse)
- Para cancelar el temporizador de encender y apagar, pulse o para seleccionar respectivamente ① o ② y luego pulse .
- Si el temporizador se cancela manualmente o a causa de un fallo de alimentación, puede restablecer de nuevo el temporizador pulsando o para seleccionar respectivamente ① o ② y luego pulse .
- El temporizador aparecerá y se activará de modo secuencial.
- Cuando el temporizador es ajustado en ON, la unidad puede comenzar (hasta 35 minutos) antes de la hora real programada para alcanzar la temperatura deseada a tiempo.
- La función de temporizador está basada en la hora programada en el mando a distancia y se repite diariamente. Para el ajuste del reloj, por favor consulte Preparación del Mando a Distancia en la tapa de atrás.

NOTAS

NANOE-G, POWERFUL/QUIET, AUTO COMFORT, ECONAVI

- Se puede activar en todos los modos y se puede cancelar pulsando de nuevo el botón respectivo.

POWERFUL/QUIET, AUTO COMFORT, ECONAVI

- No se puede seleccionar al mismo tiempo.
- No se puede activar mientras la operación "MILD DRY COOLING" esté activada.

UNIDAD INTERIOR



PRECAUCIÓN

- Apague la unidad y desenchúfela antes de limpiarla.
- No toque las partes angulosas de aluminio pueden causar heridas.

INSTRUCCIONES DE LAVADO

- No utilice benceno, disolvente o limpiador en polvo.
- Utilice sólo jabones (\approx pH7) o detergentes domésticos neutros.
- No utilice agua con una temperatura superior a 40°C.

INDICACIONES

- Para garantizar un desempeño óptimo de la unidad, el mantenimiento de la limpieza se debe realizar en intervalos regulares. La unidad sucia puede causar un mal funcionamiento y puede recuperar un código de error "H99". Consulte al distribuidor autorizado.

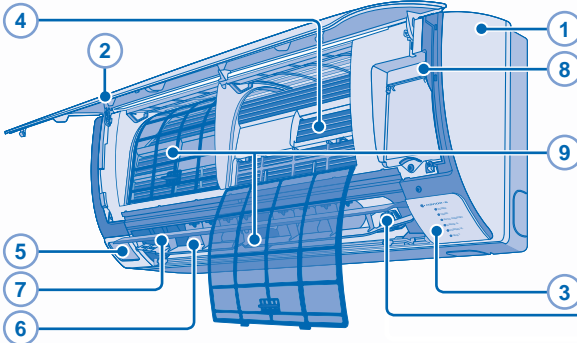

5 SENSOR DE PRESENCIA HUMANA

- No golpee ni presione violentamente el sensor ni introduzca un objeto filoso. Esto puede causar daños y fallas.
- No coloque objetos voluminosos cerca del sensor y mantenga distantes las unidades de calefacción o humidificadores de su rayo de cobertura. Ya que los mismos podrían causar mal funcionamientos al sensor.

10 GENERADOR nanoe-G

- No toque durante el funcionamiento

1 UNIDAD INTERIOR

- Limpie la unidad suavemente con un paño suave y seco.

2 PANEL FRONTAL

Retire el panel frontal

- Levante y tire del panel frontal para retirarlo.
- Lávelo con cuidado y séquelo.

Cierre el panel frontal

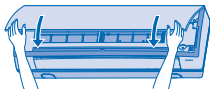

- Pulse hacia abajo los dos extremos del panel frontal para cerrarlo herméticamente.

3 SENSOR DE LUZ SOLAR Y RECEPTOR DEL MANDO A DISTANCIA

4 ALETA DE ALUMINIO

5 SENSOR DE PRESENCIA HUMANA

6 REJILLA DE DIRECCIÓN DE CORRIENTE DE AIRE HORIZONTAL

- No lo ajuste manualmente.

7 REJILLA DE DIRECCIÓN DE CORRIENTE DE AIRE VERTICAL

- No lo ajuste manualmente.

8 BOTÓN DE ENCENDIDO/APAGADO AUTOMÁTICO (AUTO OFF/ON)

- Utilizado cuando el mando a distancia está extraviado o funciona mal.

Acción	Modo
Pulsar una vez.	Funcionamiento automático
Presione y mantenga hasta que escuche un pitido, luego suéltelo.	Enfriamiento
Presione y mantenga hasta que escuche un pitido, luego suéltelo. Presione otra vez hasta escuchar 2 pitidos, luego suelte.	Calentamiento
Presione el botón para apagar.	

9 FILTRO DE AIRE

- Es necesario limpiar los filtros de aire cada dos semanas.
- Lave/enjuague los filtros con agua, con cuidado para evitar dañar la superficie del mismo.
- Secar minuciosamente los filtros a la sombra, lejos del fuego o la luz solar directa.
- Reemplace los filtros dañados.

10 GENERADOR nanoe-G

Límpielos con un bastoncillo de algodón seco.

- Se recomienda limpiar el generador de nanoe-G activo cada 6 meses.



LOCALIZACIÓN DE AVERÍAS

Las siguientes señales no indican un mal funcionamiento.

SEÑAL	CAUSA
Sale neblina de la unidad interior.	▶ • Efecto de condensación producido durante el proceso de enfriamiento.
Se escucha un sonido similar a agua fluyendo durante el funcionamiento.	▶ • Flujo del refrigerante en el interior de la unidad.
Hay un olor extraño en la habitación.	▶ • Puede ocurrir debido al olor a humedad producido por las paredes, las alfombras, los muebles o las telas de la habitación. ▶ • Con esto se eliminan los malos olores del ambiente.
El ventilador interior se para de vez en cuando con la velocidad del ventilador automática.	▶ • Extracción de calor restante de la unidad interior (máximo 30 segundos).
El flujo de aire continúa aún después de que se haya parado el funcionamiento.	▶ • El retraso responde a un dispositivo de protección del compresor de la unidad.
El aparato tarda varios minutos en funcionar tras volver a encenderlo.	▶ • Se produce condensación o evaporación en los tubos.
La unidad exterior emite agua o vapor.	▶ • Una vez configurado, el ajuste del temporizador se repite todos los días.
El indicador está TIMER siempre está encendido.	▶ • La unidad se encuentra en el modo de descongelación (y AIR SWING está ajustado en AUTO).
El indicador POWER parpadea durante el modo HEAT sin suministro de aire caliente (y la rejilla está cerrada).	▶ • Para evitar un efecto de enfriamiento indeseado.
El ventilador interior se para de vez en cuando durante la función de calentamiento.	▶ • Se trata de un paso preliminar para preparar el funcionamiento cuando se ha ajustado el temporizador de encendido.
El indicador POWER parpadea antes de encender la unidad.	▶ • Los cambios de temperatura causan la expansión/contracción de la unidad.
Sonido seco (de chasquido) durante el funcionamiento.	▶ • Evaluación en curso del área de la fuente de calor y de movimiento.
2 o más indicadores de presencia humana se encienden simultáneamente.	

Compruebe lo siguiente antes de llamar a un técnico.

SEÑAL	COMPRUEBE
Las funciones calor/frío no funcionan eficientemente.	▶ • Programe la temperatura correctamente. ▶ • Cierre todas las puertas y ventanas. ▶ • Limpie o sustituya los filtros. ▶ • Limpie cualquier obstrucción en la entrada y salida de aire.
Funcionamiento ruidoso.	▶ • Compruebe si la unidad ha sido instalada en una inclinación. ▶ • Cierre el panel delantero correctamente.
El mando a distancia no funciona. (La pantalla está oscura o la señal de transmisión es débil.)	▶ • Inserte las baterías correctamente. ▶ • Reemplace las baterías débiles.
La unidad no funciona.	▶ • Compruebe si el disyuntor está activado. ▶ • Compruebe si los temporizadores han sido programados.
La unidad no recibe la señal del mando a distancia.	▶ • Asegúrese de que el receptor no esté obstruido. ▶ • Ciertas luces fluorescentes puede interferir con el transmisor de señal. Consulte al distribuidor autorizado.

La unidad se detiene y el TIMER parpadea.

Use el control remoto para recuperar el código de error.

1 Pulse durante 5 segundos.

3 Pulse para abandonar la comprobación.

4 Apague la unidad y comuníquese el código de error a un distribuidor autorizado.

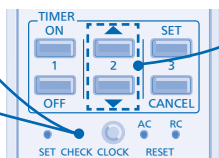

2 Pulse hasta escuchar un pitido y, después, apunte el código del error.

Nota:

- Para cierto error, puede reiniciar la unidad con el funcionamiento limitado con 4 pitidos durante el inicio de la operación.

PARA INSPECCIÓN ESTACIONAL DESPUÉS DE UN LARGO PERÍODO EN DESUSO

- Verifique las pilas del mando a distancia.
- Compruebe que las tomas de entrada y salida de las rejillas de ventilación no estén obstruidas.
- Use el botón Auto OFF/ON (apagado/encendido automático) para seleccionar el funcionamiento de Refrigeración/Calefacción. Después de 15 minutos de funcionamiento, es normal tener la siguiente diferencia de temperatura entre la ventilación del aire que ingresa y el aire que sale:
Enfriamiento: $\geq 8^{\circ}\text{C}$ Calentamiento: $\geq 14^{\circ}\text{C}$

SI NO SE VA A UTILIZAR LA UNIDAD DURANTE UN PERÍODO PROLONGADO DE TIEMPO

- Active el modo de Calefacción durante 2~3 horas como alternativa para retirar la humedad restante en todas las partes internas para evitar la acumulación de moho.
- Apague la unidad y desenchúfela.
- Extraiga las pilas del mando a distancia.

NO UTILICE LA UNIDAD SI

APAGUE LA FUENTE DE ALIMENTACIÓN Y DESENCHUFE, por favor consulte un distribuidor autorizado en caso se verifiquen las siguientes condiciones:

- Si escucha ruidos extraños durante el funcionamiento.
- Si entra agua o elementos extraños en el mando a distancia.
- Si hay escapes de agua de la unidad interior.
- Si el interruptor del circuito salta frecuentemente.
- El cable de alimentación está demasiado caliente.
- Los interruptores o los botones no funcionan correctamente.

Información para Usuarios sobre la Recolección y Eliminación de aparatos viejos y baterías usadas



Estos símbolos en los productos, embalajes y/o documentos adjuntos, significan que los aparatos eléctricos y electrónicos y las baterías no deberían ser mezclados con los desechos domésticos.

Para el tratamiento apropiado, la recuperación y el reciclado de aparatos viejos y baterías usadas, por favor, observe las normas de recuperación aplicables, de acuerdo a su legislación nacional y a las Directivas 2002/96/CE y 2006/66/CE.

Al desechar estos aparatos y baterías correctamente, Usted estará ayudando a preservar recursos valiosos y a prevenir cualquier potencial efecto negativo sobre la salud de la humanidad y el medio ambiente que, de lo contrario, podría surgir de un manejo inapropiado de los residuos.

Para mayor información sobre la recuperación y el reciclado de aparatos y baterías viejas, por favor, contacte con su comunidad local, su servicio de eliminación de residuos o al comercio donde adquirió estos aparatos.

Podrán aplicarse penas por la eliminación incorrecta de estos residuos, de acuerdo a la legislación nacional.



Para usuarios empresariales en la Unión Europea

Si usted desea desechar aparatos eléctricos y electrónicos, por favor contacte con su distribuidor o proveedor a fin de obtener mayor información.

[Información sobre la Eliminación en otros Países fuera de la Unión Europea]

Estos símbolos sólo son válidos dentro de la Unión Europea. Si desea desechar estos objetos, por favor contacte con sus autoridades locales o distribuidor y consulte por el método correcto de eliminación.

Nota sobre el símbolo de la batería (abajo, dos ejemplos de símbolos):



Este símbolo puede ser usado en combinación con un símbolo químico. En este caso, el mismo cumple con los requerimientos establecidos por la Directiva para los productos químicos involucrados.

SICHERHEITSHINWEISE

Um Personen- oder Sachschäden zu vermeiden, sind die nachfolgenden Sicherheitshinweise zu beachten. Die verwendeten Warnhinweise untergliedern sich entsprechend ihrer Wichtigkeit wie folgt:



VORSICHT

Die Nichtbeachtung dieses Hinweises kann zu schweren Verletzungen oder gar zum Tod führen.



ACHTUNG

Die Nichtbeachtung dieses Hinweises kann zu Verletzungen oder zu Beschädigungen führen.

Bei den folgenden Symbolen handelt es sich um Verbote bzw. Gebote:



Dieses Symbol weist darauf hin, dass eine bestimmte Tätigkeit **NICHT** durchgeführt werden darf.



Diese Symbole weisen darauf hin, dass bestimmte Tätigkeiten durchgeführt werden **MÜSSEN**.

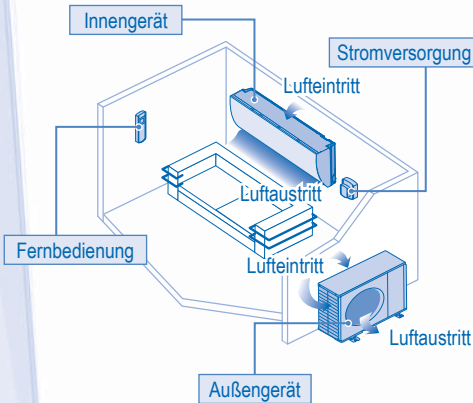

VORSICHT

INNEN- UND AUSSENGERÄT



Dieses Gerät ist nicht zur Verwendung durch Personen (Kinder mit eingeschlossen) bestimmt, welche eingeschränkte körperliche, sensorische oder geistige Fähigkeiten aufweisen bzw. fehlende Erfahrung und Kenntnis im Umgang mit diesem Gerät haben. Solche Personen müssen von einer für ihre Sicherheit verantwortlichen Aufsichtsperson zuerst instruiert oder während der Gerätebedienung beaufsichtigt werden. Kinder sollten beaufsichtigt werden, um sicherzustellen, dass sie nicht mit dem Gerät spielen.

Bitte wenden Sie sich an einen Fachhändler oder Kundendienst, um die Einbauteile reinigen zu lassen, und wenn das Gerät repariert, montiert, ausgebaut oder neu installiert werden soll. Eine unsachgemäße Installation und Handhabung kann elektrische Schläge oder Brände verursachen oder dazu führen, dass Wasser aus dem Gerät tropft.

Zur Verwendung des korrekten Kältemittels wenden Sie sich an Ihren Fachhändler bzw. Kundendienst. Durch den Einsatz eines anderen als des angegebenen Kältemittels kann das Produkt beschädigt werden oder gar Verletzungen hervorrufen.



Das Gerät darf nicht in einer potenziell explosiven oder entflammaren Atmosphäre verwendet werden, da ansonsten Brandgefahr besteht.

Fassen Sie nicht in das Innen- oder Außengerät und stecken Sie auch keine Gegenstände hinein, drehende Teile könnten sonst zu Verletzungen führen.



Fassen Sie bei Gewittern nicht das Außengerät an, da die Gefahr von Stromschlägen besteht.

Halten Sie sich nicht zu lange im kalten Luftstrom auf.

Stellen oder setzen Sie sich nicht auf das Außengerät, Sie könnten herunterfallen und sich verletzen.



FERNBEDIENUNG



Kinder sollten Sie nicht mit der Fernbedienung spielen lassen, da sonst die Gefahr besteht, dass sie Batterien verschlucken könnten.

STROMVERSORGUNG



Verwenden Sie keine modifizierten oder miteinander verbundenen oder nicht spezifizierten Netzkabel und auch keine Verlängerungskabel, um Überhitzung und Brandgefahr zu vermeiden.



Beachten Sie Folgendes, um eine Überhitzung, Feuer oder Stromschläge zu vermeiden:

- Schließen Sie keine anderen elektrischen Geräte zusammen mit dem Klimagerät an.
- Das Klimagerät darf nicht mit nassen oder feuchten Händen bedient werden.
- Das Netzkabel darf nicht geknickt werden.
- Das Klimagerät darf nicht durch Einstecken oder Herausziehen des eventuell vorhandenen Steckers ein- bzw. ausgeschaltet werden.



VORSICHT

STROMVERSORGUNG



Bei Beschädigung des Netzkabels muss das Kabel durch den Hersteller, seinen Kundendienst oder eine entsprechend autorisierte Person ausgewechselt werden, um eine Gefährdung für Personen zu vermeiden.

Es wird dringend empfohlen, das Klimagerät zusätzlich mit einem FI-Schutzschalter zu versehen, um Stromschläge oder Brände zu vermeiden.

Beachten Sie Folgendes, um eine Überhitzung, Feuer oder Stromschläge zu vermeiden:

- Stecken Sie den eventuell vorhandenen Netzstecker richtig in die Steckdose.
- Staub auf dem eventuell vorhandenen Stecker sollte regelmäßig mit einem trockenen Tuch weggewischt werden.

Im Fall einer Funktionsstörung oder einer Fehlfunktion ist das Produkt auszuschalten und der Netzstecker zu ziehen bzw. der Sicherungsautomat zu öffnen.
(Gefahr von Rauchbildung, Feuer oder elektrischen Schlägen)

Beispiele für Funktionsstörungen bzw. Fehlfunktionen

- Der Fehlerstrom-Schutzschalter löst häufig aus.
- Es riecht verbrannt.
- Ungewöhnliche Geräusche oder Vibrationen.
- Wasser tropft aus dem Innengerät.
- Das Netzkabel bzw. der Netzstecker wird ungewöhnlich warm.
- Die Ventilatorzahl wird nicht geregelt.
- Das Gerät bleibt sofort stehen, wenn es eingeschaltet wird.
- Der Ventilator bleibt nicht stehen, wenn das Gerät abgeschaltet wird.

Wenden Sie sich für Wartungs- und Reparaturarbeiten umgehend an Ihren Fachhändler.



Dieses Gerät muss geerdet sein, um Stromschläge oder Brände zu vermeiden.



Um Stromschläge zu vermeiden, schalten Sie das Gerät aus und unterbrechen Sie die Stromversorgung, wenn:



- das Gerät gereinigt oder gewartet werden soll,
- das Gerät längere Zeit nicht verwendet werden soll,
- ein starkes Gewitter herrscht.



ACHTUNG

INNEN- UND AUSSENGERÄT



Um Beschädigungen oder eine Korrosion des Geräts zu vermeiden, reinigen Sie das Innengerät nicht mit Wasser, Benzin, Verdünnern oder Scheuermittel.

Verwenden Sie das Gerät nicht zum Kühlen von Präzisionsgeräten, Nahrung, Tieren, Pflanzen, Kunstwerken oder ähnlichen Objekten, da diese sonst in Mitleidenschaft gezogen werden könnten.

Um eine Ausbreitung von Feuer zu vermeiden, dürfen keine Verbrennungsgeräte in den Luftstrom des Geräts gestellt werden.

Um Unterkühlungen zu vermeiden, sollten Haustiere oder Pflanzen nicht direkt dem Luftstrom ausgesetzt werden.

Fassen Sie nicht die scharfkantigen Aluminiumlamellen an, Sie könnten sich sonst verletzen.



Das Klimagerät darf nicht eingeschaltet sein, wenn der Fußboden gewachst wird. Belüften Sie den Raum nach dem Wachsen sorgfältig, bevor Sie das Gerät einschalten.

Um Beschädigungen des Geräts zu vermeiden, sollte es nicht in fett- und rauchhaltigen Bereichen montiert werden.

Um Verletzungen zu vermeiden, darf das Gerät nicht zu Reinigungszwecken auseinandergebaut werden.

Steigen Sie nicht auf eine instabile Unterlage, wenn Sie das Gerät reinigen, sonst besteht Verletzungsgefahr.

Stellen Sie keine Vase oder andere Wassergefäße auf das Gerät. Ansonsten könnte Wasser in das Gerät gelangen und die Isolierung beeinträchtigen, was zu Stromschlägen führen könnte.

Im Kühl- und im Entfeuchtungsbetrieb sollte vermieden werden, Fenster bzw. Türen längere Zeit offen zu halten.



Achten Sie darauf, dass die Kondensatleitung fachgerecht angeschlossen ist, und dass der Ablauf nicht direkt in gefüllte Behälter oder einen Abfluss geführt wird, bei dem Rückstaugefahr besteht.

Nach einer längeren Nutzung von Kaminen oder ähnlichem sollte der Raum regelmäßig gelüftet werden.

Nach einer langen Nutzungsdauer ist zu kontrollieren, ob die Montagehalterung noch einwandfrei ist, damit das Gerät nicht herunterfällt.

FERNBEDIENUNG



Es sollten keine wiederaufladbaren Ni-Cd-Akkus verwendet werden.
Diese könnten die Fernbedienung beschädigen.



Beachten Sie Folgendes, um Fehlfunktionen oder eine Beschädigung der Fernbedienung zu vermeiden:

- Nehmen Sie die Batterien aus dem Batteriefach, wenn die Fernbedienung längere Zeit nicht benutzt wird.
- Es sind stets neue Batterien gleichen Typs einzulegen, wobei die Polarität zu beachten ist.

STROMVERSORGUNG



Um Stromschläge zu vermeiden, ziehen Sie den eventuell vorhandenen Stecker nicht am Netzkabel heraus.

FERNBEDIENUNG

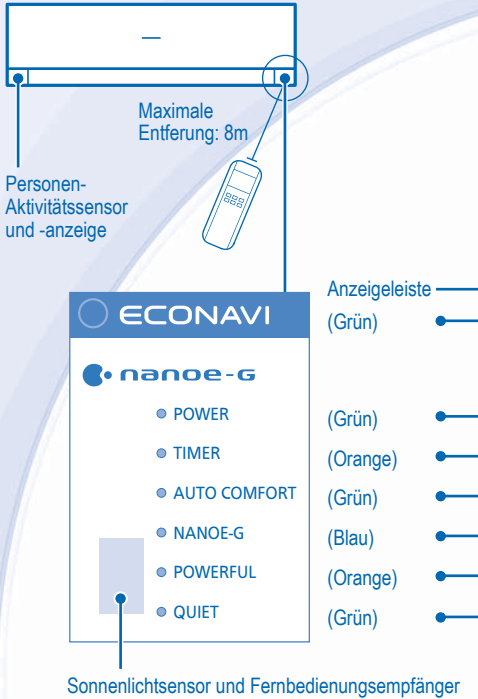

Anzeige auf dem Display

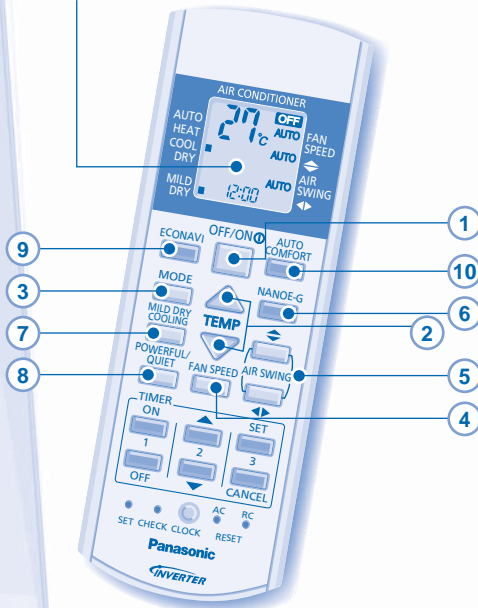

Bedeutung der Fernbedienungstasten

1 EIN- BZW. AUSSCHALTEN DES GERÄTS

- Es ist zu beachten, dass das Gerät nur eingeschaltet werden kann, wenn auf dem Display der Fernbedienung OFF (AUS) angezeigt wird.

2 EINSTELLEN DER TEMPERATUR

- Einstellbereich: 16°C ~ 30°C.
- Ein Betreiben des Geräts bei der empfohlenen Temperatur kann helfen, Strom zu sparen.
HEIZBETRIEB: 20°C ~ 24°C.
KÜHLBETRIEB: 26°C ~ 28°C.
ENTFEUCHTUNGSBETRIEB: 1°C bis 2°C niedriger als die Raumtemperatur.

3 EINSTELLEN DER BETRIEBSART

AUTOMATIKBETRIEB (AUTO)

- Während die Betriebsart bestimmt wird, blinkt das POWER-Symbol.
- Das Gerät wählt die Betriebsart alle 10 Minuten in Abhängigkeit von der eingestellten Temperatur und der Raumlufttemperatur.

HEIZBETRIEB (HEAT)

- Es dauert etwas, bis das Gerät aufgeheizt ist. Während dieser Zeit blinkt das POWER-Symbol.

KÜHLBETRIEB (COOL)

- Um den Stromverbrauch im Kühlbetrieb zu verringern, schließen Sie die Vorhänge, damit kein direktes Sonnenlicht bzw. keine Wärme in den Raum gelangt.

ENTFEUCHTUNGSBETRIEB (DRY)

- Das Innengerät läuft mit niedriger Ventilatorzahl, um sanft zu kühlen.

4 EINSTELLEN DER VENTILATORDREHZAHL (5 EINSTELLUNGEN)



- In der Stellung AUTO wird die Drehzahl des Innengeräteventilators automatisch an die jeweilige Betriebsart angepasst.

5 AUSRICHTEN DES LUFTSTROMS (5 EINSTELLUNGEN)

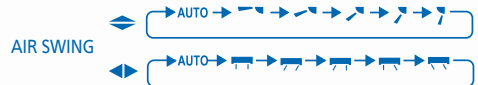

- Durch die richtige Lamellenposition wird die Luft gleichmäßig im Raum verteilt.
- In der Einstellung AUTO schwingt die Lamelle in den Betriebsarten Kühlen bzw. Entfeuchten automatisch nach rechts und links.
- Wenn der Automatikbetrieb eingestellt ist und sich das Gerät im Heizbetrieb befindet, wird die horizontale Lamelle in einer bestimmten Stellung fixiert. Die vertikalen Lamellen schwenken bei einem Temperaturanstieg automatisch horizontal hin und her.

6 REINIGEN DER RAUMLUFT



- Entfernung bzw. Deaktivierung schädlicher Mikroorganismen wie Viren, Bakterien usw.
- Diese Funktion kann auch bei ausgeschaltetem Klimagerät genutzt werden. Ventilator-drehzahl und Lamellenstellung können dabei nicht geändert werden.
- nanoe-G wird automatisch aktiviert, wenn das Gerät mit **OFF/ON** eingeschaltet wird.

7 VERBESSERTEN DES FEUCHTEGEGHALTS DER LUFT

- Diese Betriebsart reduziert im Kühlbetrieb die Trockenheit der Luft und schafft somit ein behaglicheres Klima.
- Wenn die vertikale Luftschwenkautomatik eingestellt ist, bleibt die Lamelle in der untersten Stellung stehen, um einen kalten Luftzug zu vermeiden. Die Lamellenstellung kann jedoch auch an der Fernbedienung manuell eingestellt werden.

8 UMSCHALTEN ZWISCHEN POWERFUL (TURBOBETRIEB) UND QUIET (FLÜSTERBETRIEB)



POWERFUL TURBOBETRIEB



- Diese Betriebsart endet automatisch nach 20 Minuten.

QUIET FLÜSTERBETRIEB



- In dieser Betriebsart wird der Schallpegel verringert.

9 10 ERFASSEN VON PERSONEN UND DEREN AKTIVITÄTSGRAD SOWIE VON SONNENLICHT FÜR EINEN ENERGIESPARENDE UND KOMFORTABLEN BETRIEB

ECONAVI — Optimierte Energieersparnis

AUTO COMFORT ----- Maximierter Komfort

- Wenn eine dieser Betriebsarten eingeschaltet ist, benötigt das Gerät beim Einschalten etwa eine Minute Vorlauf. Die Personen-Aktivitätsanzeige blinkt während dieser Zeit.
- Nach dieser Startphase erfasst der Personen-Aktivitätssensor die Wärme und die Bewegung der Wärmequelle, und das Gerät passt die Temperatur und die Luftströmung entsprechend an.

Wärmequelle und Bewegung	Niedrig	Hoch	Normal	Keine
KÜHLEN/ENTFEUCHTEN Eingestellte Temperatur	+1°C			+2°C
Eingestellte Ventilator-drehzahl	+1 Stufe*	-1°C +1 Stufe		≤ Mittlere Drehzahl

HEIZEN Eingestellte Temperatur	+0.3°C			
Eingestellte Ventilator-drehzahl		-2°C		-2°C

- * 15 Minuten lang oder bis die Solltemperatur erreicht ist.
- Der Personen-Aktivitätssensor erfasst bereits die Wärmequelle und deren Bewegung.

Personen-Aktivitätssensor	Wärmequelle und Bewegung
	Links im Raum
	Rechts im Raum
	In der Raummittle oder in verschiedenen Bereichen des Raums

- Das Gerät erfasst die Wärme und die Bewegung der Wärmequelle und stellt die senkrechten Lamellen automatisch in eine feste Position oder lässt sie hin- und herschwenken.

Erfassungsbereich (Draufsicht)

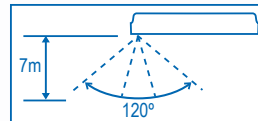

- Wenn mit manuell eine Lamellenstellung eingestellt wird, werden der ECONAVI- und der AUTO-COMFORT-Betrieb deaktiviert.
- Der Aktivitätssensor kann eventuell keine beweglichen Objekte erkennen, die weiter als 7 m entfernt sind oder außerhalb des Erfassungswinkels liegen.
- Die Empfindlichkeit des Aktivitätssensors wird durch die Position des Innengeräts, die Bewegungsgeschwindigkeit, den Temperaturbereich usw. beeinflusst.
- Der Personen-Aktivitätssensor kann:
 - Objekte, die sich wie Menschen bewegen und eine entsprechende Temperatur aufweisen, wie z. B. Haustiere, fälschlicherweise als Menschen erkennen;
 - Personen, die sich eine gewisse Zeit nicht bewegen, fälschlicherweise als Objekte erkennen.
- Im ECONAVI-Betrieb erkennt der Sonnenlichtsensor die Intensität der Sonneneinstrahlung durch Fenster und unterscheidet zwischen Sonnenschein und Bewölkung bzw. Dunkelheit, um durch Anpassung der Temperatur den Energieverbrauch weiter zu optimieren.

Umgebungsbedingungen	Bewölkt/ Nacht	Sonnig	Bewölkt/ Nacht	Sonnig
KÜHLEN/ENTFEUCHTEN Eingestellte Temperatur		+1°C		
HEIZEN Eingestellte Temperatur		-1°C		-1°C

- ECONAVI wird aktiviert, während es wolkig bzw. Nacht ist
- ECONAVI wird aktiviert, während es sonnig ist

- In fensterlosen Räumen bzw. in Räumen mit dicken Vorhängen wird der Sonnenlichtsensor von starker Bewölkung bzw. Dunkelheit ausgehen.

FERNBEDIENUNG

11

Um die Helligkeit der Anzeigesymbole zu verringern oder wiederherzustellen, ist diese Taste 5 Sekunden lang zu drücken.

12

Um zur Temperatureinstellung zwischen °C und °F zu wechseln, ist diese Taste ca. 10 Sekunden lang zu drücken.

13

Diese Taste dient zum Zurücksetzen der Fernbedienung.

14

Diese Taste wird im Normalbetrieb nicht benötigt.

11

12

14

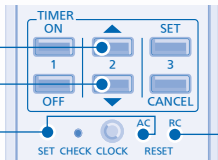

13

EINSTELLEN DES TIMERS

- Um das Gerät zu bestimmten Zeiten ein- bzw. auszuschalten, stehen jeweils 2 Ein- und Ausschalt-Timer zur Verfügung.
- Stellen Sie die jeweiligen Timer wie folgt ein:

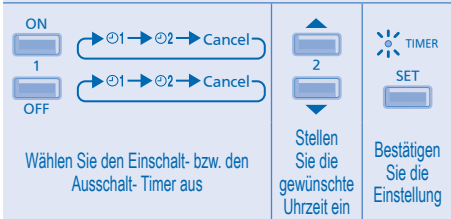

- Beispiel für die Anwendung im Wohnzimmer:
Morgens: EIN ⓪1 um 07:00 (Aufstehen)
AUS ⓪1 um 08:00 (Zur Arbeit gehen)
Abends: EIN ⓪2 at 17:00 (Zurück von der Arbeit)
AUS ⓪2 at 22:00 (Zu Bett gehen)
- Um den Ein- bzw. Ausschalt-Timer zu löschen, drücken Sie die Taste bzw. , um ⓪1 bzw. ⓪2 auszuwählen, dann die Taste .
- Nach einem Stromausfall oder dem Deaktivieren der Timerfunktion kann die vorherige Einstellung wiederhergestellt werden. Hierzu ist zunächst die Taste bzw. zum Auswählen von ⓪1 bzw. ⓪2 zu drücken, dann die Taste .
- Der jeweilige Timer wird angezeigt und entsprechend aktiviert.
- Wenn der Einschalt-Timer gestellt ist, kann das Gerät bis zu 35 Minuten vor der eingestellten Uhrzeit anlaufen, damit die gewünschte Raumtemperatur zu diesem Zeitpunkt erreicht ist.
- Die Timerfunktion richtet sich nach der in der Fernbedienung eingestellten Uhrzeit und wird täglich ausgeführt. Zum Einstellen der Uhrzeit siehe unter „Vorbereitung der Fernbedienung“ auf der hinteren Umschlagseite.

NOTIZEN

NANO-E , POWERFUL/QUIET , AUTO COMFORT , ECONAVI

- Diese Funktionen können in allen Betriebsarten verwendet und durch erneutes Drücken der jeweiligen Taste wieder beendet werden.

POWERFUL/QUIET , AUTO COMFORT , ECONAVI

- Diese Funktionen können nicht gleichzeitig verwendet werden.
- Diese Funktionen können nicht verwendet werden, wenn der Kühlbetrieb mit sanfter Entfeuchtung eingeschaltet ist.

INNENGERÄT



ACHTUNG

- Unterbrechen Sie die Stromversorgung, bevor Sie das Gerät reinigen.
- Fassen Sie nicht die scharfkantigen Aluminiumlamellen an, Sie könnten sich sonst verletzen.

REINIGUNGSANWEISUNGEN

- Verwenden Sie kein Benzin, Verdünner oder Scheuermittel.
- Verwenden Sie nur Seife oder neutrale Haushaltsreiniger (pH-Wert ca. 7).
- Verwenden Sie kein Wasser, das über 40°C warm ist.

HINWEIS

- Um eine optimale Leistung des Geräts zu gewährleisten, muss es in regelmäßigen Abständen gereinigt werden. Ein verschmutztes Gerät kann Störungen verursachen, und es kann der Fehlercode „H99“ auftreten. Wenden Sie sich in diesem Fall an Ihren Fachhändler.

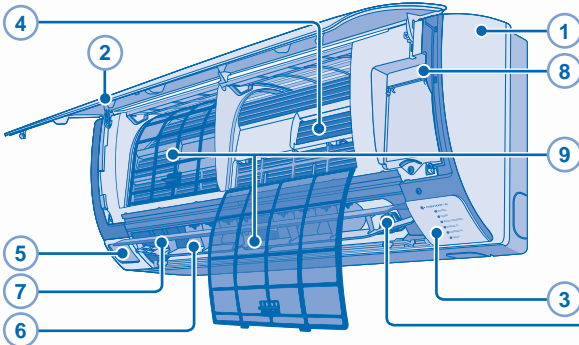

5 PERSONEN-AKTIVITÄTSSENSOR

- Der Sensor darf nicht gedrückt oder gestoßen werden oder mit spitzen Gegenständen in Berührung kommen, da er dadurch beschädigt werden kann.
- Legen Sie keine größeren Gegenstände in der Nähe des Sensors ab, und stellen Sie keine Heizgeräte oder Befeuchter im Erfassungsbereich des Sensors auf, da dies zu Fehlfunktionen des Sensors führen kann.

10 nanoe-G-GENERATOR

- Nicht während des Betriebs berühren

1 INNENGERÄT

- Wischen Sie das Gerät mit einem weichen, trockenen Tuch ab.

2 FRONTABDECKUNG

Entfernen der Frontabdeckung

- Heben Sie die Frontabdeckung an und ziehen Sie sie zu sich.
- Waschen Sie sie vorsichtig ab und trocknen Sie sie.

Schließen der Frontabdeckung



- Drücken Sie beide Enden der Frontabdeckung nach unten, um sie richtig zu fixieren.

3 SONNENLICHTSENSOR UND FERNBEDIENUNGSEMPFÄNGER

4 ALUMINIUMLAMELLEN

5 PERSONEN-AKTIVITÄTSSENSOR

6 LUFTLENKLAMELLEN FÜR DIE HORIZONTALE ZULUFTRICHTUNG

- Die Lamellen dürfen nicht von Hand verstellt werden.

7 LUFTLENKLAMELLE FÜR DIE VERTIKALE ZULUFTRICHTUNG

- Die Lamellen dürfen nicht von Hand verstellt werden.

8 TASTE AUTO OFF/ON

- Bedienung, wenn die Fernbedienung ausgefallen oder unauffindbar ist.

Tätigkeit	Betriebsart
Einmal drücken.	Automatik
Halten Sie die Taste gedrückt, bis ein Piepton ertönt, dann loslassen.	Kühlbetrieb
Halten Sie die Taste gedrückt, bis ein Piepton ertönt, dann loslassen. Drücken Sie sie erneut, bis zwei Pieptöne ertönen, dann loslassen.	Heizbetrieb
Drücken Sie die Taste erneut, um das Gerät auszuschalten.	

9 LUFTFILTER

- Der Grobstaubfilter ist alle zwei Wochen zu reinigen.
- Gehen Sie beim Waschen und Ausspülen der Luftfilter vorsichtig vor, damit die Filteroberfläche nicht beschädigt wird.
- Lassen Sie den Luftfilter im Schatten trocknen, nie in direktem Sonnenlicht oder an einem Feuer.
- Beschädigte Filter sind zu ersetzen.

10 nanoe-G-GENERATOR

Mit einem trockenen Wattestäbchen reinigen.

- Es wird empfohlen, den nanoe-G-Generator alle 6 Monate zu reinigen.



STÖRUNGSSUCHE

Die nachfolgend aufgeführten Symptome sind kein Anzeichen für eine Fehlfunktion.

SYMPTOM	MÖGLICHE URSACHE
Aus dem Innengerät tritt Nebel aus.	▶ • Durch die Abkühlung der Raumluft kondensiert Feuchtigkeit.
Während des Betriebs ist das Geräusch fließenden Wassers zu hören.	▶ • Durch das Gerät strömt Kältemittel.
Im Raum herrscht ein eigenartiger Geruch.	▶ • Dieser Geruch kann von Feuchtigkeit stammen, die von Wänden, Teppichen, Möbeln oder Kleidungsstücken an die Raumluft abgegeben wird.
Der Innengeräteventilator bleibt in der Ventilatorautomatik gelegentlich stehen.	▶ • Dies dient dazu, Gerüche zu entfernen.
Es strömt trotz Ausschaltens des Geräts weiter Luft aus.	▶ • Aus dem Innengerät wird Restwärme abgeführt (max. 30 Sekunden lang).
Nach dem Neustart verzögert sich der Betrieb um einige Minuten.	▶ • Hierbei handelt es sich um einen Schutzmechanismus des Geräts.
Aus dem Außengerät tritt Wasser oder Dampf aus.	▶ • Auf den Rohren kann Wasser kondensieren oder verdunsten.
Das TIMER-Symbol leuchtet immer.	▶ • Die Timer-Funktion wird täglich ausgeführt.
Das POWER-Symbol am Innengerät blinkt im Heizbetrieb, die Lamelle ist geschlossen, und es wird keine warme Luft ausgeblasen.	▶ • Das Gerät befindet sich im Abtaubetrieb (der Lamellenbetrieb steht auf AUTO).
Der Innengeräteventilator bleibt im Heizbetrieb gelegentlich stehen.	▶ • Hierdurch wird verhindert, dass kalte Luft austritt.
Das POWER-Symbol blinkt, bevor das Gerät eingeschaltet wird.	▶ • Während dieser Zeit bereitet sich das Gerät für den Betrieb mit programmiertem Einschalttimer vor.
Knackgeräusche während des Betriebs.	▶ • Dehnung bzw. Kontraktion von Geräteteilen aufgrund von Temperaturänderungen.
2 oder mehr Personen-Aktivitätsanzeigen leuchten gleichzeitig.	▶ • Wärmequelle und Bewegung werden analysiert.

Überprüfen Sie folgende Punkte, bevor Sie sich an den Kundendienst wenden.

SYMPTOM	ZU ÜBERPRÜFEN
Das Gerät kühlt bzw. heizt nicht richtig.	▶ • Stellen Sie die Temperatur richtig ein. • Achten Sie darauf, dass Fenster und Türen geschlossen sind. • Reinigen oder ersetzen Sie die Luftfilter. • Stellen Sie sicher, dass die Luften- und -austritte frei sind.
Das Gerät arbeitet laut.	▶ • Überprüfen Sie, ob das Gerät schief steht. • Schließen Sie das Frontgitter richtig.
Die Fernbedienung funktioniert nicht. (Die Anzeige oder das Sendesignal ist schwach.)	▶ • Legen Sie die Batterien richtig ein. • Ersetzen Sie schwache Batterien.
Das Gerät funktioniert nicht.	▶ • Überprüfen Sie, ob der Sicherungsautomat ausgelöst hat. • Überprüfen Sie, ob der Timer gestellt wurde.
Das Gerät empfängt kein Signal von der Fernbedienung.	▶ • Stellen Sie sicher, dass der Empfänger nicht verdeckt ist. • Bestimmte Leuchtstoffröhren können die Signalübertragung stören. Wenden Sie sich in diesem Fall an Ihren Fachhändler.

Das Gerät bleibt stehen, und das TIMER-Symbol blinkt.

Verwenden Sie die Fernbedienung, um den Fehlercode zu ermitteln.

1 CHECK-Taste 5 Sekunden lang drücken.

3 CHECK-Taste 5 Sekunden lang drücken, um die Störungssuche zu beenden.

4 Schalten Sie das Gerät aus und teilen Sie den Fehlercode Ihrem Fachhändler mit.

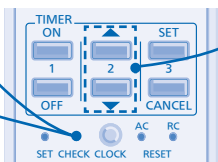

2 Pfeiltaste drücken, bis ein Piepton ertönt, dann den Fehlercode ablesen.

Hinweis:

- Je nach Störung kann das Gerät nach erneutem Einschalten eventuell eingeschränkt verwendet werden. Beim Einschalten ertönen in diesem Fall 4 Pieptöne.

KONTROLLEN NACH EINER LÄNGEREN BETRIEBSUNTERBRECHUNG

- Überprüfen Sie, ob die Batterien der Fernbedienung ersetzt werden müssen.
- Stellen Sie sicher, dass die Luftein- und -austritte frei sind.
- Schalten Sie das Gerät mit der Auto OFF/ON-Taste in den Kühl- bzw. Heizbetrieb. Nach einem 15-minütigen Betrieb sollte die Temperaturdifferenz zwischen Lufteintritt und Luftaustritt folgende Werte aufweisen:
Kühlbetrieb: $\geq 8^{\circ}\text{C}$ Heizbetrieb: $\geq 14^{\circ}\text{C}$

LÄNGERE BETRIEBSUNTERBRECHUNG

- Schalten Sie für 2 bis 3 Stunden den Heizbetrieb ein, um im Gerät verbliebene Feuchtigkeit restlos zu entfernen und Schimmelbildung zu verhindern.
- Schalten Sie das Gerät ab und unterbrechen Sie die Stromversorgung.
- Entfernen Sie die Batterien aus der Fernbedienung.

KRITERIEN FÜR BETRIEBSUNTERBRECHUNG

Unter den folgenden Umständen sollten Sie die STROMZUFUHR UNTERBRECHEN, DEN EVENTUELL VORHANDEN NETZSTECKER ZIEHEN und sich an Ihren Fachhändler wenden:

- Ungewöhnliche Geräusche während des Betriebs.
- Wasser/Fremdpartikel sind in die Fernbedienung gelangt.
- Wasser tropft aus dem Innengerät.
- Der Sicherungsautomat schaltet sich häufig ab.
- Das Stromkabel wird ungewöhnlich warm.
- Schalter oder Tasten funktionieren nicht ordnungsgemäß.

Benutzerinformation zur Sammlung und Entsorgung von veralteten Geräten und benutzten Batterien



Diese Symbole auf den Produkten, Verpackungen und/oder Begleitdokumenten bedeuten, dass benutzte elektrische und elektronische Produkte und Batterien nicht in den allgemeinen Hausmüll gegeben werden sollen.

Bitte bringen Sie diese alten Produkte und Batterien zur Behandlung, Aufarbeitung bzw. zum Recycling gemäß Ihrer Landesgesetzgebung und den Richtlinien 2002/96/EG und 2006/66/EG zu Ihren zuständigen Sammelpunkten.

Indem Sie diese Produkte und Batterien ordnungsgemäß entsorgen, helfen Sie dabei, wertvolle Ressourcen zu schützen und eventuelle negative Auswirkungen auf die menschliche Gesundheit und die Umwelt zu vermeiden, die anderenfalls durch eine unsachgemäße Abfallbehandlung auftreten können.

Wenn Sie ausführlichere Informationen zur Sammlung und zum Recycling alter Produkte und Batterien wünschen, wenden Sie sich bitte an Ihre örtlichen Verwaltungsbehörden, Ihren Abfallentsorgungsdienstleister oder an die Verkaufseinrichtung, in der Sie die Gegenstände gekauft haben.

Gemäß Landesvorschriften können wegen nicht ordnungsgemäßer Entsorgung dieses Abfalls Strafgelder verhängt werden.



Für geschäftliche Nutzer in der Europäischen Union

Wenn Sie elektrische oder elektronische Geräte entsorgen möchten, wenden Sie sich wegen genauerer Informationen bitte an Ihren Händler oder Lieferanten.

[Informationen zur Entsorgung in Ländern außerhalb der Europäischen Union]

Diese Symbole gelten nur innerhalb der Europäischen Union. Wenn Sie solche Gegenstände entsorgen möchten, erfragen Sie bitte bei den örtlichen Behörden oder Ihrem Händler, welches die ordnungsgemäße Entsorgungsmethode ist.

Hinweis zum Batteriesymbol (unten zwei Symbolbeispiele):



Pb

Dieses Symbol kann in Kombination mit einem chemischen Symbol verwendet werden. In diesem Fall erfüllt es die Anforderungen derjenigen Richtlinie, die für die betreffende Chemikalie erlassen wurde.

PRECAUZIONI PER LA SICUREZZA

Per evitare lesioni personali, lesioni ad altri o danni alla proprietà, rispettare quanto segue.
In caso di uso scorretto dovuto alla mancata osservanza delle istruzioni, si possono provocare incidenti o danni di varia natura, la cui gravità è indicata dai seguenti simboli:



AVVERTENZE

Questo simbolo indica un pericolo di morte o lesioni gravi.



ATTENZIONE

Questo simbolo indica un rischio di lesioni o danni materiali.

Le istruzioni sono classificate in varie tipologie, contrassegnate dai seguenti simboli:



Questo simbolo indica un'azione PROIBITA.



Questi simboli indicano azioni OBBLIGATORIE.

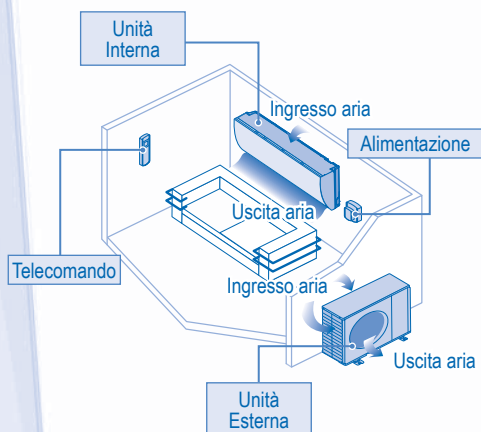

AVVERTENZE

UNITÀ INTERNA E UNITÀ ESTERNA



L'uso di questo apparecchio non è destinato a persone con capacità fisiche, sensoriali o mentali ridotte (compresi i bambini), o mancanza di esperienza o competenza, a meno che non siano supervisionate o istruite sull'uso dell'apparecchio da una persona responsabile della loro sicurezza. Fare attenzione che i bambini non giochino con l'apparecchio.

Per la pulizia delle parti interne, la riparazione, l'installazione, la rimozione e la reinstallazione dell'unità, consultare un rivenditore autorizzato o uno specialista. L'installazione e la manipolazione sbagliate causeranno perdite, scosse o incendio.

Consultare un rivenditore autorizzato o uno specialista per l'uso del tipo di refrigerante specificato. L'uso di un refrigerante diverso da quello specificato potrebbe causare danni al prodotto, ustioni e lesioni, ecc.



Non installare l'unità in un ambiente con atmosfera potenzialmente esplosiva o infiammabile. La mancata esecuzione di ciò può causare un incendio.

Non inserire dita o altri oggetti nell'unità interna o esterna del condizionatore d'aria, i componenti rotanti possono provocare lesioni.



Non toccare l'unità esterna durante temporali con fulmini, ciò potrebbe provocare una scossa elettrica.

Non esporsi direttamente all'aria fredda per un periodo di tempo prolungato al fine di evitare un raffreddamento eccessivo.

Non sedersi o camminare sull'unità, si può cadere in modo accidentale.



TELECOMANDO



Non permettere a bambini piccoli di giocare con il telecomando, al fine di evitare che ingeriscano accidentalmente le batterie.

ALIMENTAZIONE



Per evitare surriscaldamento e incendio, non utilizzare un cavo modificato, un connettore, una prolunga o un cavo non specificato.



Per evitare surriscaldamento, incendio o shock elettrico:

- Non condividere la presa di corrente con altri apparecchi.
- Non utilizzare con mani bagnate.
- Non piegare eccessivamente il cavo di alimentazione elettrica.
- Non mettere in funzione o arrestare l'unità inserendo o tirando la spina di alimentazione.



AVVERTENZE

ALIMENTAZIONE



Se il cavo di alimentazione è stato danneggiato, rivolgersi al produttore, ad un centro di assistenza autorizzato o ad un tecnico qualificato onde evitare rischi.

Per evitare scosse o incendio, si raccomanda fortemente l'installazione di un salvavita contro le perdite a terra (ELCB) o un interruttore differenziale (RCD).

Per evitare surriscaldamento, incendio o shock elettrico:

- Inserire correttamente la spina di alimentazione.
- La polvere che si deposita sulla spina di alimentazione deve essere periodicamente rimossa con un panno asciutto.

Smettere di usare il prodotto quando si verifica un'anormalità/guasto: scollegare la spina dalla presa di corrente o portare l'interruttore o il salvavita su OFF.

(rischio di fumo/fiamme/scosse elettriche)

Esempi di anomalità/guasto

- L'interruttore differenziale (ELCB) scatta di frequente.
- Si sente un odore di bruciato.
- Si nota un rumore o vibrazione anormale dell'unità.
- L'unità interna perde acqua.
- Il cavo o spina di alimentazione si scaldano in maniera anormale.
- Non è possibile controllare la velocità della ventola.
- L'unità smette immediatamente di funzionare quando la si accende.
- La ventola non si ferma neanche se si interrompe il funzionamento.

Contattare immediatamente il rivenditore locale per la manutenzione/riparazione.



Il presente apparecchio deve avere la messa a terra per prevenire scosse o incendio.



Evitare scosse togliendo la corrente e staccando la spina nei seguenti casi:

- Prima di pulire o eseguire la manutenzione.
- Inutilizzo prolungato dell'apparecchio.
- Attività anomala delle spie luminose.



ATTENZIONE

UNITÀ INTERNA E UNITÀ ESTERNA



Non lavare l'unità interna con acqua, benzene, diluenti o polveri detergenti aggressive al fine di evitare danni o corrosione all'unità.

Non usare per la conservazione di attrezzatura di precisione, cibo, animali, piante, lavori d'arte e altri oggetti. Ciò può provocare un deterioramento qualitativo, ecc.

Per evitare la propagazione di un incendio, non utilizzare apparecchi combustibili davanti alla presa d'aria.

Non esporre piante o animali direttamente al flusso dell'aria per evitare lesioni, ecc.

Non toccare l'aletta in alluminio affilata, parti affilate possono causare delle lesioni.



Non accendere l'unità interna quando si passa la cera sul pavimento. Dopo tale operazione, aereare accuratamente la stanza prima di mettere in funzione l'unità.

Non installare l'unità in aree con presenza di olio e fumo per prevenire danni all'unità.

Non smontare l'unità per la pulizia al fine di evitare lesioni.

Quando si pulisce l'unità, non salire su una panca instabile per evitare lesioni.

Non posizionare un vaso o un contenitore d'acqua sull'unità. L'acqua può entrare nell'unità e ridurre l'isolamento. Ciò può causare uno shock elettrico.

Non aprire la finestra o la porta per un periodo di tempo prolungato durante il funzionamento in modalità FREDDO/SECCO.



Assicurarsi che il tubo di drenaggio sia collegato correttamente e mantenere l'uscita dello scarico libera da canali di scolo, contenitori oppure non immergere in acqua al fine di evitare la perdita d'acqua.

Dopo un lungo periodo di uso o un utilizzo con qualsiasi attrezzatura che funziona con combustibile, aereare regolarmente la stanza.

Quando l'apparecchio è stato utilizzato per un lungo periodo, assicurarsi che la struttura di sostegno installata non si sia deteriorata, in modo da evitare la caduta dell'unità.

TELECOMANDO



Non utilizzare batterie ricaricabili (Ni-Cd). Può danneggiare il telecomando.



Per prevenire malfunzionamenti o danni del telecomando:

- Se si prevede che l'apparecchio rimarrà inutilizzata per un periodo di tempo prolungato, rimuovere le batterie.
- Devono essere inserite nuove batterie dello stesso tipo che rispettano la polarità indicata.

ALIMENTAZIONE



Non tirare il cavo per staccare la spina al fine di prevenire uno shock elettrico.

TELECOMANDO

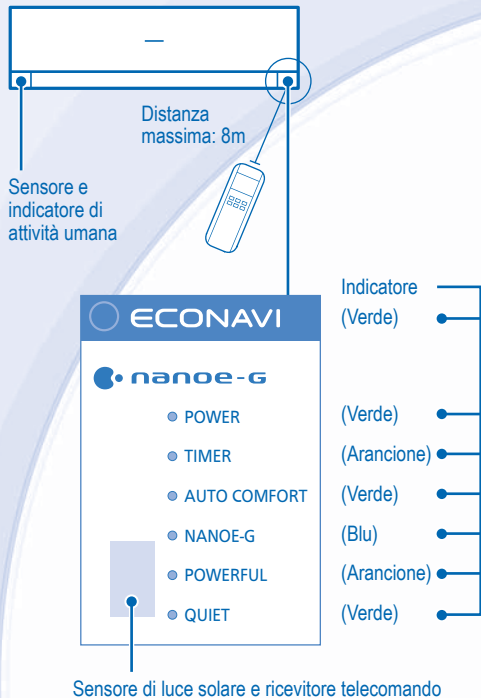

Display telecomando

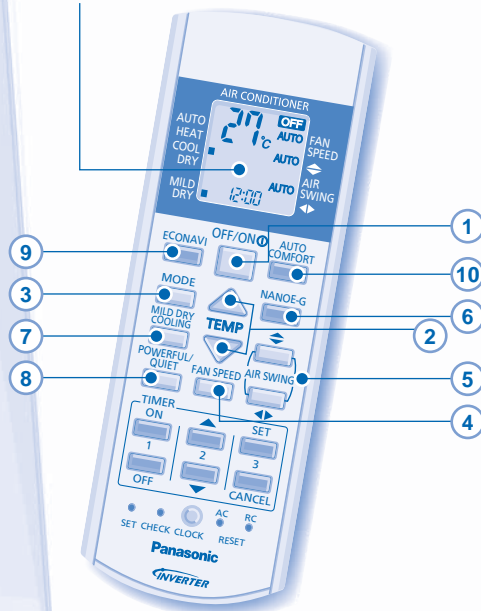

Premere il tasto del telecomando

1 PER ACCENDERE O SPEGNERE L'UNITÀ

- Si prega di notare l'indicazione di spegnimento (OFF) sul display del telecomando per evitare l'avvio/arresto accidentale dell'unità.

2 PER IMPOSTARE LA TEMPERATURA

- Gamma di selezione: 16°C ~ 30°C.
- L'utilizzo dell'unità entro la temperatura consigliata può determinare dei risparmi di energia.
 MODALITÀ RISCALDAMENTO : 20°C ~ 24°C.
 MODALITÀ RAFFREDDAMENTO : 26°C ~ 28°C.
 MODALITÀ DEUMIDIFICAZIONE : 1°C ~ 2°C in meno della temperatura ambiente.

3 PER SELEZIONARE LA MODALITÀ OPERATIVA

- MODALITÀ AUTO** - Per la propria comodità
- Durante la selezione l'indicatore di alimentazione lampeggia.
 - L'unità seleziona la modalità operativa ogni 10 minuti sulla base dell'impostazione della temperatura e della temperatura ambiente.

MODALITÀ RISCALDAMENTO - Per godere dell'aria calda

- L'unità richiede un po' di tempo per riscaldarsi. Durante questa operazione, l'indicatore POWER lampeggia.

MODALITÀ RAFFREDDAMENTO - Per godere dell'aria fresca

- Per risparmiare energia mentre il condizionatore è in modalità di raffreddamento, utilizzare delle tende per impedire l'ingresso di calore e della luce solare.

MODALITÀ DEUMIDIFICAZIONE - Per deumidificare l'ambiente

- La ventola dell'unità opera a bassa velocità, al fine di eseguire l'operazione di raffreddamento in maniera molto delicata.

4 SELEZIONE DELLA VELOCITÀ VENTOLA (5 OPZIONI)



- Per la modalità automatica, la velocità della ventola interna viene regolata automaticamente in base alla modalità operativa.

5 REGOLAZIONE DELLA DIREZIONE DEL FLUSSO DELL'ARIA (5 OPZIONI)

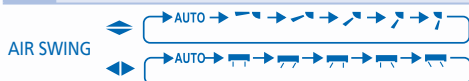

- Mantenere l'ambiente ventilato.
- In modalità COOL/DRY (FREDDO/ASCIUTTO), se è impostata l'opzione AUTO, la griglia per lo spostamento dell'aria si muoverà a destra/sinistra e si alzerà e abbasserà automaticamente.
- In modalità HEAT (CALDO), se è impostata l'opzione AUTO, la griglia orizzontale per lo spostamento dell'aria si porta a una posizione predeterminata. La griglia verticale si sposta a destra/sinistra dopo che la temperatura aumenta.

6 PER PURIFICARE L'ARIA



- Rimuove/disattiva microrganismi pericolosi quali virus, batteri, ecc.
- Può essere attivato anche quando l'unità è spenta. In tale situazione, la velocità del ventilatore e lo spostamento dell'aria non possono essere regolati.
- Il comando nanoe-G si avvia automaticamente quando si accende l'unità con il pulsante .

7 PER MIGLIORARE L'UMIDITÀ E IL LIVELLO DI CONDENZA

- Questa operazione riduce la secchezza dell'aria e crea un ambiente domestico confortevole con la sola modalità FREDDO.
- Quando la direzione del flusso dell'aria verticale è impostata su AUTO, essa si arresta alla posizione più bassa per evitare il contatto con l'aria fredda. È però possibile regolare manualmente la direzione delle alette.

8 PER ALTERNARE TRA IL LIVELLO POTENTE E SILENZIOSO

POWERFUL/QUIET → POWERFUL → QUIET → NORMAL

POWERFUL PER RAGGIUNGERE RAPIDAMENTE LA TEMPERATURA

- La funzione si arresta automaticamente dopo 20 minuti.

QUIET PER GODERE DI UN FUNZIONAMENTO SILENZIOSO

- Questa operazione riduce il rumore del flusso d'aria dell'unità.

9 10 PER MONITORARE LA PRESENZA UMANA E L'ATTIVITÀ, LA LUCE SOLARE PER IL RISPARMIO ENERGETICO E LA COMODITÀ

ECONAVI — Per ottimizzare il risparmio energetico

AUTO COMFORT ----- Per aumentare al massimo il benessere

- Quando una delle funzioni è attivata, l'unità comincerà ad inizializzare per circa 1 minuto. Indicatore di attività umana lampeggia in sequenza.
- Dopo l'inizializzazione, l'indicatore di attività umana comincerà a rilevare il livello della fonte di calore e del movimento, l'unità regola la temperatura e il flusso dell'aria per mantenere il proprio benessere in modo regolare.

Fonte di calore e Movimento	Bassa	Alta	Normale	Niente
Modalità FREDDO/SECCO Imposta temperatura	+1°C			+2°C
Imposta Velocità Ventilatore	+1 colpoletto*	-1°C +1 colpoletto*		≤ Ventilatore medio

Modalità RISCALDAMENTO Imposta temperatura	+0,3°C			
Imposta Velocità Ventilatore		-2°C		-2°C

* Per i primi 15 minuti o finché non si raggiunge la temperatura impostata.

- Il sensore di attività umana inizierà anche ad eseguire una scansione dell'area della fonte di calore e di movimento in una stanza.

Indicatore di attività umana	Fonte di calore e Movimento
	Sull'area a sinistra della stanza
	Sull'area a destra della stanza
	Sull'area al centro o aree multiple della stanza.

- L'unità determinerà la fonte di calore e il punto di movimento e regolerà automaticamente la leva direzionale del flusso d'aria orizzontale fissa ad una posizione predeterminata o oscillante a sinistra/destra.

Area di rilevamento (panoramica della parte superiore)

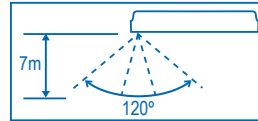

- Quando è stato selezionato l'◀▶ AIR SWING manuale, la funzione ECONAVI e AUTO COMFORT sarà cancellata.
- Il sensore di attività umana può non rilevare oggetti in movimento ad oltre 7 mt. di distanza o al di là dell'angolo di rilevamento.
- La sensibilità del sensore di attività umana è influenzata dalla posizione dell'unità interna, dalla velocità di movimento, dalla gamma di temperatura, ecc.
- Il sensore di attività umana può:
 - Scambiare erroneamente un oggetto con fonte di calore e movimento simile ad un essere umano, quali animali domestici, ecc. per un essere umano.
 - Scambiare erroneamente come fonte di non calore e movimento una persona che non si muove per un certo periodo di tempo.
- Durante il funzionamento ECONAVI, il sensore di luce solare rileva l'intensità della luce solare proveniente dalle finestre e distingue tra condizione soleggiata e nuvolosa/notturna per ottimizzare il risparmio energetico regolando la temperatura.

Condizioni ambientali	Nuvoloso/Notte	Soleggiato	Nuvoloso/Notte	Soleggiato
Modalità FREDDO/SECCO Imposta temperatura		+1°C		
Modalità RISCALDAMENTO Imposta temperatura		-1°C		-1°C

- — Abilitazione ECONAVI durante condizione nuvolosa/notturna
- — Abilitazione ECONAVI durante condizione soleggiata

- In una stanza senza finestre o con tende spesse, il sensore di luce solare la valuta come condizione nuvolosa/notturna.

TELECOMANDO

- 11 Tenere premuto per 5 secondi per oscurare o ripristinare la luminosità dell'indicatore dell'unità.
- 12 Tenere premuto per circa 10 secondi per mostrare l'impostazione della temperatura in °C o °F.
- 13 Premere per ripristinare l'impostazione predefinita del telecomando.
- 14 Da non utilizzare in operazioni normali.

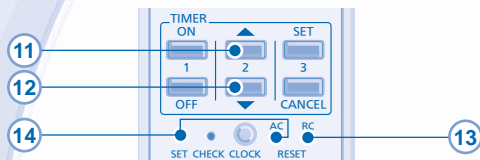

IMPOSTAZIONE TIMER

- 2 apparecchi per il timer ON e OFF sono disponibili per l'ACCENSIONE o lo SPEGNIMENTO dell'unità a orari diversi predefiniti.
- Completare le seguenti procedure per impostare ciascun timer:

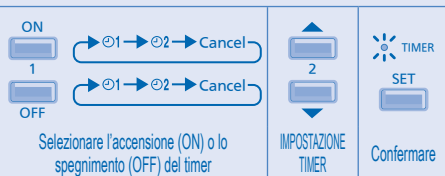

- Esempio di applicazione in un soggiorno:
 Mattina: ON ① alle 07:00 (Sveglia)
 OFF ① alle 08:00 (Fuori per andare al lavoro)
 Sera: ON ② alle 17:00 (Ritorno a casa)
 OFF ② alle 22:00 (Riposo notturno)
- Per annullare il timer ON o OFF, premere o per selezionare i rispettivi ① o ② quindi premere .
- Se il timer è annullato manualmente o a causa di un'interruzione di corrente, è possibile ripristinarlo nuovamente premendo o per selezionarli i rispettivi ① o ② quindi premere .
- Il timer successivo sarà visualizzato e attivato in sequenza.
- Quando si imposta il Timer ON (accensione), l'unità potrebbe iniziare a funzionare prima dell'orario impostato (fino a 35 minuti prima), al fine di raggiungere in tempo la temperatura desiderata.
- Il funzionamento del timer si basa sull'orario impostato sul telecomando e si ripete quotidianamente una volta impostato. Per l'impostazione dell'orario, consultare Preparazione del telecomando nel coperchio posteriore.

NOTE

NANO-E-G , POWERFUL/QUIET , AUTO COMFORT , ECONAVI

- Può essere attivato in qualsiasi modalità e può essere annullato premendo nuovamente il tasto corrispondente.

POWERFUL/QUIET , AUTO COMFORT , ECONAVI

- Non può essere selezionato contemporaneamente.
- L'attivazione non è permessa durante la funzione "RAFFREDDAMENTO SECCO LEGGERO".

UNITÀ INTERNA



ATTENZIONE

- **Spegnere l'apparecchio e staccare la spina prima di pulirlo.**
- **Non toccare l'aletta in alluminio, le parti affilate potrebbero causare lesioni.**

ISTRUZIONI PER IL LAVAGGIO

- Non lavare l'apparecchio con benzene, solventi o polveri abrasive.
- Impiegare esclusivamente saponi o detersivi neutri per la casa (\approx pH7).
- Non usare acqua ad una temperatura superiore a 40°C.

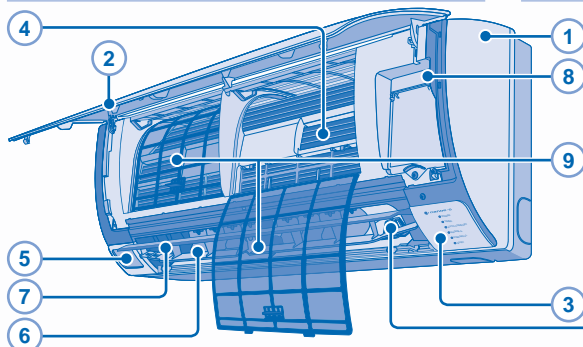

SUGGERIMENTI

- Per assicurare una performance ottimale dell'unità, pulizia e manutenzione devono essere eseguite a intervalli regolari. Una unità sporca può causare malfunzionamento e può essere visualizzato il codice di errore "H99". Consultare un rinventore autorizzato.

5 SENSORE DI ATTIVITÀ UMANA

- Non colpire il sensore o premere con forza su di esso, né maneggiarlo con un oggetto affilato. Ciò può causare danni e malfunzionamento.
- Non collocare oggetti di grandi dimensioni vicino al sensore e conservare le unità di riscaldamento o gli umidificatori della zona di rilevamento del sensore. Ciò può causare il malfunzionamento del sensore.

10 GENERATORE nanoe-G

- Non toccare mentre l'apparecchio è in funzione

1 UNITÀ INTERNA

- Asciugare l'apparecchio con un panno morbido e asciutto.

2 PANNELLO ANTERIORE

- Rimuovere il pannello anteriore
- Sollevare e tirare per rimuovere il pannello anteriore.
 - Lavare delicatamente ed asciugare.

Chiudere il pannello anteriore



- Premere sulle estremità del pannello anteriore per chiuderlo in modo sicuro.

3 SENSORE DI LUCE SOLARE E RICEVITORE TELECOMANDO

4 ALETTA IN ALLUMINIO

5 SENSORE DI ATTIVITÀ UMANA

6 ALETTA DI DIREZIONE ORIZZONTALE DEL FLUSSO D'ARIA

- Non regolare manualmente.

7 ALETTA DI DIREZIONE VERTICALE DEL FLUSSO D'ARIA

- Non regolare manualmente.

8 TASTO AUTO OFF/ON

- Da utilizzare quando il telecomando è fuori posto o presenta anomalie.

Azione	Modalità
Premere una volta.	Automatico
Premere e tenere premuto fino a quando non si sente 1 bip, quindi rilasciare.	Raffreddamento
Premere e tenere premuto fino a quando non si sente 1 bip, quindi rilasciare. Premere nuovamente fino a quando si sentono 2 bip, quindi rilasciare.	Riscaldamento
Premere il tasto per spegnere.	

9 FILTRO DELL'ARIA

- Ogni due settimane è necessario pulire i filtri dell'aria.
- Lavare/risciacquare delicatamente i filtri con acqua al fine di evitare danni alla loro superficie.
- Asciugare accuratamente i filtri all'ombra, lontano da fiamme o dalla luce diretta del sole.
- Sostituire i filtri danneggiati.

10 GENERATORE nanoe-G

Pulire con un bastoncino di cotone asciutto.

- Si raccomanda di eseguire la pulizia del generatore nanoe-G ogni 6 mesi.



SOLUZIONE DEI PROBLEMI

Le condizioni seguenti indicano un guasto.

CONDIZIONE	CAUSA
Sembra che dall'unità interna fuoriesca della nebbia.	▶ • Effetto di condensa dovuto al processo di raffreddamento.
Rumore di acqua durante il funzionamento.	▶ • Flusso del refrigerante all'interno dell'unità.
L'ambiente ha un odore particolare.	▶ • Può essere dovuto a un odore di umido proveniente dai muri, ai tappeti, dai mobili o dagli indumenti presenti nella stanza.
La ventola interna si arresta di tanto in tanto quando si imposta la modalità di regolazione automatica della velocità della ventola.	▶ • Ciò consente di eliminare gli odori circostanti.
Il flusso continua anche dopo l'interruzione del funzionamento.	▶ • Eliminazione del calore restante dall'unità interna (massimo 30 secondi).
L'operazione è ritardata di qualche minuto dopo il riavvio.	▶ • Il ritardo è una protezione del compressore dell'apparecchio.
Dall'unità esterna fuoriesce acqua/vapore.	▶ • Condensa o evaporazione nei condotti.
L'indicatore TIMER rimane sempre acceso.	▶ • L'impostazione Timer si ripete quotidianamente una volta impostata.
La spia POWER lampeggia durante la modalità RISCALDAMENTO mentre l'aria fornita non è più calda (e la griglia è chiusa).	▶ • L'unità è in modalità di sbrinamento (e l'ALETTA DELL'ARIA è impostata su AUTO).
La ventola interna si arresta di tanto in tanto quando si imposta la modalità riscaldamento.	▶ • Funzionalità studiata per evitare un effetto di raffreddamento non intenzionale.
L'indicatore POWER lampeggia prima che si accenda l'unità.	▶ • Si tratta di un passo preliminare in vista del funzionamento quando si imposta il timer di accensione.
Rumori di urti durante il funzionamento.	▶ • I cambiamenti di temperatura causano l'espansione/contrazione dell'unità.
2 o più indicatori di attività umana si accendono simultaneamente.	▶ • Verifica della fonte di calore e area di movimento in svolgimento.

Eseguire i controlli seguenti prima di rivolgersi all'assistenza.

CONDIZIONE	CONTROLLARE
La modalità di riscaldamento/raffreddamento non funziona in maniera efficiente.	▶ • Impostare la temperatura corretta. • Chiudere tutte le porte e finestre. • Pulire o sostituire i filtri. • Eliminare le eventuali ostruzioni alle bocchette di ingresso ed uscita dell'aria.
Rumore durante il funzionamento.	▶ • Verificare che l'unità sia stata installata in maniera inclinata. • Chiudere correttamente il pannello anteriore.
Il telecomando non funziona. (Il display è oscurato oppure il segnale di trasmissione è debole.)	▶ • Inserire le batterie in maniera corretta. • Sostituire le batterie quasi scariche.
L'apparecchio non funziona.	▶ • Verificare se si è attivato l'interruttore di circuito. • Verificare se sono stati impostati i timer.
L'unità non riceve il segnale dal telecomando.	▶ • Assicurarsi che il ricevitore non sia ostruito. • Alcune luci fluorescenti potrebbero interferire con il trasmettitore di segnale. Consultare un rinventore autorizzato.

L'unità si arresta e l'indicatore TIMER lampeggia.

Usare il telecomando per vedere il codice di errore.

1 Premere per 5 secondi.

3 Premere per uscire dal controllo.

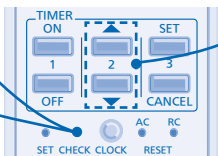

2 Premere finché non si sente un "beep", quindi annotare il codice di errore.

4 Spegner l'unità e mostrare il codice di errore al rivenditore autorizzato.

Nota:

- Per alcuni errori è possibile riavviare l'unità con una operazione limitata con 4 bip durante l'avvio.

PER L'ISPEZIONE STAGIONALE DOPO UN PERIODO DI INATTIVITÀ PROLUNGATO

- Controllo delle batterie del telecomando.
- Nessuna ostruzione alle bocchette di ingresso ed uscita dell'aria.
- Usare il tasto OFF/ON automatico per selezionare la funzione di raffreddamento/riscaldamento dopo 15 minuti dal funzionamento, è normale avere la seguente differenza di temperatura tra le bocchette di entrata e di uscita dell'aria:
Raffreddamento: $\geq 8^{\circ}\text{C}$ Riscaldamento: $\geq 14^{\circ}\text{C}$

PRIMA DI LUNGI PERIODI DI INATTIVITÀ

- Attivare la funzione di Riscaldamento per 2-3 ore quale alternativa per rimuovere completamente l'umidità rimasta nelle parti interne, in modo da evitare la formazione di muffa.
- Spegnerne l'apparecchio e scollegare il cavo di alimentazione.
- Togliere le batterie dal telecomando.

FUNZIONAMENTO ANOMALO

TOGLIERE LA CORRENTE E STACCARE LA SPINA, quindi consultare un rivenditore autorizzato in base alle seguenti condizioni:

- Durante il funzionamento si sentono rumori anormali.
- Penetrazione di acqua o di corpi estranei nel telecomando.
- L'unità interna perde acqua.
- L'interruttore salvavita scatta frequentemente.
- Il cavo di alimentazione su surriscalda in modo anormale.
- Funzionamento anormale di interruttori o pulsanti.

Informazioni per gli utenti sulla raccolta e l'eliminazione di vecchie apparecchiature e batterie usate



Questi simboli sui prodotti, sull'imballaggio, e/o sulle documentazioni o manuali accompagnanti i prodotti indicano che i prodotti elettrici, elettronici e le batterie usate non devono essere buttati nei rifiuti domestici generici.

Per un trattamento adeguato, recupero e riciclaggio di vecchi prodotti e batterie usate, vi preghiamo di portarli negli appositi punti di raccolta, secondo la legislazione vigente nel vostro Paese e le Direttive 2002/96/EC e 2006/66/EC.

Smaltendo correttamente questi prodotti e le batterie, contribuirete a salvare importanti risorse e ad evitare i potenziali effetti negativi sulla salute umana e sull'ambiente che altrimenti potrebbero verificarsi in seguito ad un trattamento inappropriato dei rifiuti.

Per ulteriori informazioni sulla raccolta e sul riciclaggio di vecchi prodotti e batterie, vi preghiamo di contattare il vostro comune, i vostri operatori per lo smaltimento dei rifiuti o il punto vendita dove avete acquistato gli articoli.

Sono previste e potrebbero essere applicate sanzioni qualora questi rifiuti non siano stati smaltiti in modo corretto ed in accordo con la legislazione nazionale.



Per utenti commerciali nell'Unione Europea

Se desiderate eliminare apparecchiature elettriche ed elettroniche, vi preghiamo di contattare il vostro commerciante od il fornitore per maggiori informazioni.

[Informazioni sullo smaltimento rifiuti in altri Paesi fuori dall'Unione Europea]

Questi simboli sono validi solo all'interno dell'Unione Europea. Se desiderate smaltire questi articoli, vi preghiamo di contattare le autorità locali od il rivenditore ed informarvi sulle modalità per un corretto smaltimento.

Nota per il simbolo delle batterie (esempio con simbolo chimico riportato sotto il simbolo principale):

Questo simbolo può essere usato in combinazione con un simbolo chimico; in questo caso è conforme ai requisiti indicati dalla Direttiva per il prodotto chimico in questione.



Pb

VEILIGHEIDSMATREGELEN

Houd u aan de volgende instructies zodat persoonlijk letsel, bij u of bij iemand anders, of materiële schade wordt voorkomen. Onjuiste bediening wegens het niet opvolgen van de instructies kan leiden tot letsel of schade, waarvan de ernst wordt geclassificeerd zoals hieronder is aangegeven:



WAARSCHUWING

Met dit teken wordt u gewaarschuwd voor de dood of ernstig letsel.



OPGEPAST

Met dit teken wordt u gewaarschuwd voor letsel of schade aan eigendommen.

De op te volgen instructies worden aangeduid met de volgende symbolen:



Dit symbool verwijst naar een handeling die **VERBODEN** is.



Deze symbolen verwijzen naar handelingen die **VERPLICHT** zijn.

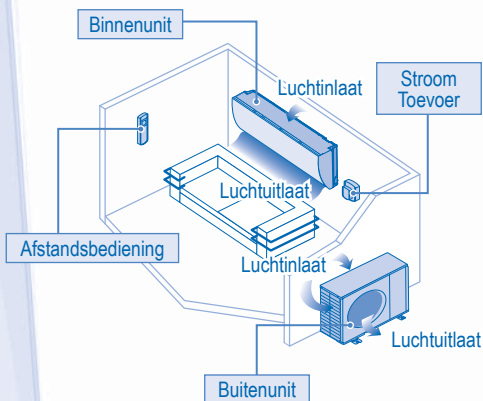

WAARSCHUWING

BINNENUNIT EN BUITENUNIT



Dit apparaat is niet bestemd voor gebruik door personen (kinderen inbegrepen) met verminderde fysieke, sensorische of mentale capaciteiten, of zonder ervaring of kennis, tenzij onder toezicht van of na instructie door een persoon die voor hun veiligheid verantwoordelijk is. Pas op, dat kinderen niet met het apparaat spelen.

Vraag advies aan een geautoriseerde dealer of gespecialiseerde vakman, wanneer de unit schoongemaakt, gerepareerd, geïnstalleerd, verwijderd of opnieuw geïnstalleerd moet worden. Onjuiste installatie en behandeling zal lekkage, een elektrische schok of brand tot gevolg hebben.

Vraag een officiële dealer of specialist advies over het gebruik van een bepaald type koelmiddel. Het gebruik van een ander koelmiddel dan wordt opgegeven kan leiden tot beschadiging van het product, openbarsten van leidingen en letsel, enz.



Installeer de unit niet in een ruimte waar explosie- of brandgevaar kan ontstaan. Houdt u zich niet aan deze instructie, dan kan dat brand tot gevolg hebben.

Steek niet uw vingers of een voorwerp in de binnen- of buitenunit van de airconditioner, draaiende delen kunnen letsel veroorzaken.



Raak de buitenunit niet aan tijdens onweer, het zou kunnen leiden tot een elektrische schok.

Stel het apparaat niet voor lange tijd direct bloot aan koude lucht. Dit om overmatige afkoeling te vermijden.

Ga niet op het apparaat zitten of staan, omdat u per ongeluk zou kunnen vallen.



AFSTANDBEDIENING



Laat peuters en jonge kinderen niet met de afstandsbediening spelen om te voorkomen dat zij de batterijen per ongeluk doorslikken.

STROOM TOEVOER



Voorkom oververhitting of brand, gebruik niet een snoer waarin wijzigingen zijn aangebracht of dat uit meerdere stukken is samengesteld of een verlengsnoer of een snoer van onbekende herkomst.



Om oververhitting, brand of elektrische schokken te voorkomen:

- Sluit geen andere apparaten aan op hetzelfde stopcontact.
- Bedien het apparaat niet met natte handen.
- Laat geen knikken in het stroomsnoer komen.
- Werk niet met de unit en stop deze ook niet door de stekker in te steken of juist uit te trekken.



WAARSCHUWING

STROOM TOEVOER



Indien het netsnoer beschadigd is, moet het worden vervangen door de fabrikant, een servicevertegenwoordiger van de fabrikant of een gelijkwaardig gekwalificeerd persoon om een mogelijk gevaar te voorkomen.

U wordt ten zeerste geadviseerd de apparatuur te installeren met een differentieelschakelaar of een aardlekschakelaar.

Om oververhitting, brand of elektrische schokken te voorkomen:

- Steek de stekker goed in het stopcontact.
- Men moet het stof op de stekker periodiek afvegen met een droge doek.

Stop met het gebruiken van het product, wanneer er een abnormaliteit/storing optreedt en haal de stekker uit het stopcontact of schakel de stroomschakelaar en de circuitbreker uit. (Risico op rook/brand/elektrische schok)

Voorbeelden van abnormaliteit/storing

- De ELCB stopt vaak.
- Men merkt een brandgeur op.
- Er wordt een abnormaal geluid of trilling van de eenheid opgemerkt.
- Er lekt water uit de binnenunit.
- Stroomsnoer of stekker wordt abnormaal heet.
- Ventilatorsnelheid kan niet geregeld worden.
- De eenheid stopt onmiddellijk met werken, zelfs als deze ingeschakeld is om te werken.
- De ventilator stopt niet, zelfs niet als de eenheid stopt met werken.

Neem onmiddellijk contact op met uw plaatselijke leverancier voor onderhoud/replicatie.



Deze apparatuur moet worden geaard om te voorkomen dat een elektrische schok of brand ontstaat.



U kunt een elektrische schok voorkomen door het apparaat uit te schakelen en de stekker uit het stopcontact te trekken:



- Voordat de apparatuur wordt gereinigd of nagezien.
- Wanneer de apparatuur lange tijd niet wordt gebruikt.
- Bij buitengewoon krachtig onweer.



OPGEPAST

BINNENUNIT EN BUITENUNIT



Was de interne unit niet met water, benzeen, thinner of schuurpoeder om schade en roest bij de unit te vermijden.

Deze stoffen mogen niet gebruikt worden voor tere apparatuur, voedsel, dieren, planten, versieringen of andere objecten. Doet u dit wel, dan kan dit leiden tot verslechtering van de kwaliteit.

Voorkom dat een eventuele brand wordt aangewakkerd, gebruik geen apparatuur die brand kan veroorzaken, vóór de luchtuitlaat.

Stel planten of ook huisdieren niet direct bloot aan de luchtstroming om letsel te voorkomen.

Raak de scherpe aluminiumvin niet aan; scherpe delen kunnen blessures veroorzaken.



Schakel de binnenunit niet in wanneer u de vloer in de was zet. Lucht het vertrek goed voordat u de unit inschakelt, wanneer u de vloer in de was hebt gezet.

Installeer de unit niet in ruimten waar een oliedamp of rook hangt om schade aan de unit te voorkomen.

Haal de unit niet uit elkaar om schoon te maken. Hierdoor voorkomt u letsel.

Stap niet op een bank die niet stevig staat. Zo voorkomt men letsel.

Zet geen vaas of object met water op de unit. Water kan de unit binnendringen en de kwaliteit van de isolatie verslechteren. Dit kan tot een elektrische schok leiden.

Zet niet in de stand KOELEN/DROGEN lange tijd een raam of deur open.



Zorg ervoor dat de afvoerslang goed aangesloten is en houdt de afvoer vrij van goten, houders en zorg ervoor dat deze niet in water ondergedompeld wordt om het lekken van water te voorkomen.

Na een lange periode van gebruik of ook gebruik met brandbare apparatuur, moet u de ruimte goed luchten.

Controleer, wanneer u de apparatuur lange tijd hebt gebruikt, dat het installatierek nog in goede staat is, zodat u er zeker van kunt zijn dat de unit niet kan vallen.

AFSTANDSBEDIENING



Gebruik geen oplaadbare (Ni-Cd) batterijen. Hierdoor kan de afstandsbediening beschadigd raken.



Om disfunctie of schade aan de afstandsbediening te voorkomen:

- Verwijder de batterijen indien het apparaat gedurende lange tijd niet zal worden gebruikt.
- Men moet nieuwe batterijen van hetzelfde type insteken en daarbij de vermelde polariteit volgen.

STROOM TOEVOER



Trek niet aan het snoer als u de stekker uit het stopcontact wilt trekken. Dat kan een elektrische schok veroorzaken.

AFSTANDSBEDIENING

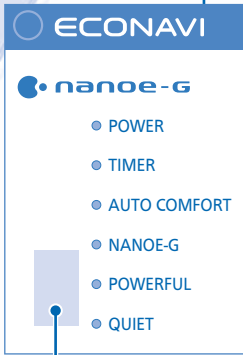

- Indicator (Groen)
- (Groen)
- (Oranje)
- (Groen)
- (Blauw)
- (Oranje)
- (Groen)

Zonlichtsensor en ontvanger afstandsbediening

Display van de afstandsbediening

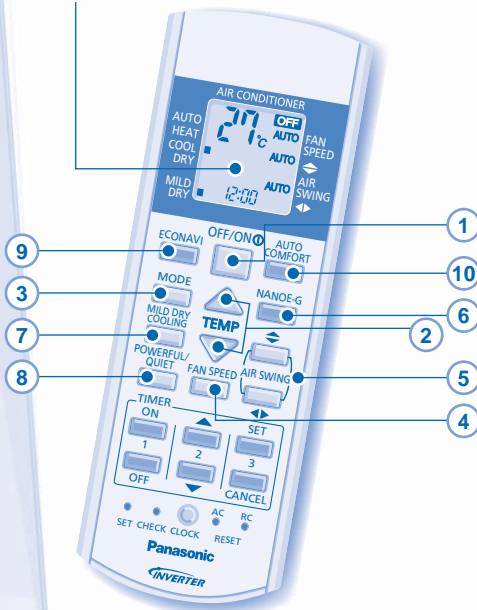

Druk op de knop van de afstandsbediening

1 HET TOESTEL AAN- OF UITSCHAKELEN



- Let s.v.p. goed op de OFF-indicatie op de afstandsbediening, om te vermijden, dat het apparaat ongewild start/stopt.

2 DE TEMPERatuur INSTELLEN

- Instellingsbereik: 16°C ~ 30°C.
- De unit laten werken binnen de aangeraden temperatuur kan leiden tot energiebesparing.
 VERWARMINGSMODUS : 20°C ~ 24°C.
 KOELINGSMODUS : 26°C ~ 28°C.
 DROOGMODUS : 1°C ~ 2°C onder kamertemperatuur.

3 DE BEDRIJFSMODUS KIEZEN

AUTO MODUS - Voor uw gemak

- Tijdens werkingsmodus flikkert het werkingssignaal.
- Het apparaat kiest elke 10 minuten een bedrijfsstand, afhankelijk van de temperatuurinstelling en de kamertemperatuur.

VERWARMINGSMODUS - Genieten van warme lucht

- Het duurt even voordat de eenheid opwarmt. De powerled knippert tijdens dit proces.

KOELINGSMODUS - Genieten van koude lucht

- Gebruik gordijnen om zonlicht en warmte van buiten te weren, om, tijdens de koeling, het energieverbruik te reduceren.

DROOGMODUS - Drogen van de omgeving

- Het apparaat werkt bij lage ventilatorsnelheid om zo voor een aangename koeling te zorgen.

4 VENTILATIESNELHEID SELECTEREN (5 OPTIES)



- Op AUTO wordt de snelheid van de binnenventilator automatisch aangepast, in overeenstemming met de bedrijfsmodus.

5 RICHTING VAN DE LICHTSTROOM AANPASSEN (5 OPTIES)

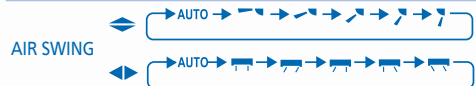

- Hiermee houdt u de kamer geventileerd.
- In de stand COOL/DRY, zwaaien de jaloezieën automatisch naar links/naar rechts en omhoog/omlaag, als AUTO is ingesteld.
- In de modus HEAT, als AUTO is ingesteld, zit de horizontale jaloezie op een vooraf bepaalde positie. De verticale jaloezie draait naar links/rechts, nadat de temperatuur stijgt.

6 DE LUCHT ZUIVEREN



- Verwijdert/deactiveert schadelijke micro-organismen zoals virussen, bacteriën, enz.
- Kan ook worden geactiveerd als de unit is uitgeschakeld. In deze stand kunnen de ventilatorsnelheid en de spreiding van de lucht niet worden aangepast.
- nanoe-G start automatisch, zodra het unit aangeschakeld

OFF/ON

wordt met



7 OM HET VOCHTIGHEIDSNIVEAU TE VERBETEREN

- Deze bedieningshandeling maakt de lucht minder droog en biedt u een comfortabele leefomgeving, alleen in de stand KOELEN.
- Wanneer u de richting van de verticale luchtstroom instelt op AUTO, wordt gestopt bij een lagere stand zodat de koude lucht u niet raakt. U kunt echter de stand van de lamellen met de hand aanpassen.

8 OVERSCHAKELEN TUSSEN MET KRACHT EN RUSTIG

POWERFUL/QUIET → POWERFUL → QUIET → NORMAL

POWERFUL SNEL TEMPERAATUUR BEREIKEN



- Deze functie stopt automatisch na 20 minuten.

QUIET GENIETEN VAN EEN STILLE WERKING



- Deze bedrijfsfunctie reduceert het geruis van de luchtstroom.

9 10 VOOR ENERGIEBESPARING & COMFORT LETTEN OP MENSELIJKE AANWEZIGHEID & ACTIVITEIT EN ZONLICHT

ECONAVI — Om energiebesparing te optimaliseren



AUTO COMFORT ----- Voor maximaal comfort



- Wanneer men het apparaat activeert, zal de unit gedurende 1 minuut met initialiseren beginnen. De ECO-sensorindicator knippert achtereenvolgens.
- Na initialisatie zal de sensor voor menselijke activiteit beginnen met het opmerken van het niveau van de hittebron en de beweging. De unit past de temperatuur en de luchtstroom aan om u steeds op uw gemak te stellen.

Warmtebron & Beweging	Laag	Hoog	Normaal	Geen
Stand KOELEN/DROOG Ingestelde temperatuur				+2°C
Ingestelde Ventilatorsnelheid	+1 kraan*	-1°C +1 kraan*		≤ Middelste ventilator

VERWARM-INGSMODUS	Ingestelde temperatuur
	+0,3°C
Ingestelde Ventilatorsnelheid	-2°C

- * Gedurende de eerste 15 minuten of totdat de ingestelde temperatuur is bereikt.
- De sensor voor menselijke activiteit zal ook zoeken naar de ruimte van de hittebron en de beweging in een ruimte.

Indicator menselijke activiteit	Warmtebron & Beweging
≧≡≦	In linkerruimte van de kamer
≡ ≡ ≡	In rechterruiimte van de kamer
≡ ≧≡≦	In het middengebied of meerdere gebieden van de kamer

- De unit zal de hittebron en de hotspot van beweging bepalen en automatisch de richting van de horizontale luchtstroom aanpassen of op een vooraf bepaalde positie vastleggen of naar links/rechts draaien.

Opmerkingsgebied (bovenaanzicht)

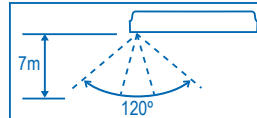

- Wanneer handmatige AIR SWING ◀ geselecteerd is, zal de werking als ECONAVI en AUTO COMFORT geannuleerd worden.
- De sensor voor menselijke activiteit zal misschien bewegende voorwerpen die meer dan 7 meter zijn verwijderd of die zich buiten de detectiehoek bevinden, niet detecteren.
- De gevoeligheid van de sensor voor menselijke activiteit wordt beïnvloed door de plaatsing, de bewegingsnelheid, het temperatuurbereik, enz. van de binnenunit.
- De sensor voor menselijke activiteit zal misschien:
 - Lets dat dezelfde warmte-uitstraling & beweging heeft als een mens, bijvoorbeeld een huisdier, enz. ten onrechte waarnemen als ware het een persoon.
 - Ten onrechte niet de warmte-uitstraling & beweging van iemand waarnemen als een persoon zich een bepaalde tijd niet beweegt.
- Tijdens de werking van ECONAVI neemt de zonlichtsensor de intensiteit waar van het zonlicht dat door de vensters naar binnen valt en bepaalt het verschil tussen zonnige en bewolkte/nachtelijke omstandigheden en optimaliseert verder de energiebesparing door de temperatuur aan te passen.

Omgevingsomstandigheden	Bewolkt/ Nacht	Zonnig	Bewolkt/ Nacht	Zonnig
Stand KOELEN/DROOG Ingestelde temperatuur			+1°C	
VERWARM-INGSMODUS Ingestelde temperatuur		-1°C		-1°C

- ECONAVI inschakelen bij bewolking /'s nachts
- ECONAVI inschakelen bij zonnenschijn

- In een vertrek zonder venster of met een dik gordijn zal de zonlichtsensor de omstandigheden beoordelen als bewolkt/nachtelijk.

AFSTANDSBEDIENING

11 Houd deze toets 5 seconden ingedrukt, om de helderheid van de indicator van het apparaat te dimmen of te terug te zetten.

12 Houd deze toets ongeveer 10 seconden ingedrukt, om de ingestelde temperatuur in °C of °F te tonen.

13 Druk op deze toets, om de standaardinstelling van de afstandsbediening terug te zetten.

14 Deze toets wordt in normaalbedrijf niet gebruikt.

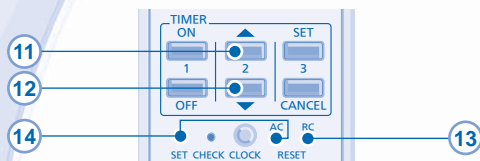

DE TIMER INSTELLEN

- Er zijn 2 stel AAN- en UIT-timers beschikbaar voor het IN- of UIT-schakelen van de unit op verschillende vooraf ingestelde tijdstippen.
- Stel elk van de timers in door onderstaande procedures uit te voeren:

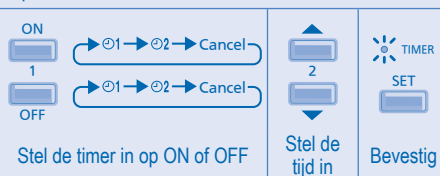

- Voorbeeld van toepassing in de woonkamer:
 's morgens: AAN ⊙1 om 07:00 (Wakker worden)
 UIT ⊙1 om 08:00 (Naar het werk)
 's avonds: AAN ⊙2 om 17:00 (Weer thuis)
 UIT ⊙2 om 22:00 (Slapen)
- Druk als u de AAN- of UIT-timer wilt uitschakelen op of en selecteer respectievelijk ⊙1 of ⊙2 en druk daarna op .
- Als de timer is uitgeschakeld, handmatig of als gevolg van een stroomstoring, kunt u de timer herstellen door respectievelijk te selecteren door op ⊙1 of ⊙2 te drukken en daarna op te drukken.
- De timer die het eerst in werking zal treden, wordt weergegeven en wordt vervolgens geactiveerd.
- Wanneer de ON-timer ingeschakeld is, start het apparaat eventueel (tot 35 minuten) vóór het eigenlijke geprogrammeerde tijdstip, om op tijd de gewenste temperatuur te bereiken.
- De timer-functie baseert op de, afstandsbediening ingestelde, uurtijd en wordt, eenmaal geprogrammeerd, dagelijks herhaald. Voor het instellen van de uurtijd verwijzen wij naar Voorbereiding Afstandsbediening op de achterkant hiervan.

OPMERKINGEN

NANO-E-G , POWERFUL/QUIET , AUTO COMFORT , ECONAVI

- Kan worden geactiveerd in alle standen en kan worden uitgeschakeld door de betreffende knop weer in te drukken.

POWERFUL/QUIET , AUTO COMFORT , ECONAVI

- Kunnen niet tegelijkertijd worden geselecteerd.
- Kan niet worden geactiveerd zolang de bedieningshandeling "MILD DROOG KOELEN" is geactiveerd.

BINNENUNIT



OPGEPAST

- **Schakel de voeding uit en trek de stekker uit het stopcontact, voordat u het apparaat reinigt.**
- **Raak niet de aluminium vin aan, het scherpe deel kan letsel veroorzaken.**

REINIGINGSINSTRUCTIES

- Gebruik geen benzeen, verdunner of schuurpoeder.
- Gebruik alleen zeep (\approx pH7) of milde reinigingsmiddelen voor huishoudelijk gebruik.
- Gebruik geen water dat warmer is dan 40°C.

TIP

- Voer regelmatig schoonmaakwerkzaamheden uit zodat u er zeker van kunt zijn dat de unit optimaal presteert. Wanneer de unit vuil is kan een storing ontstaan en zult u mogelijk foutcode "H99" te zien krijgen. Vraag advies aan een officiële dealer.

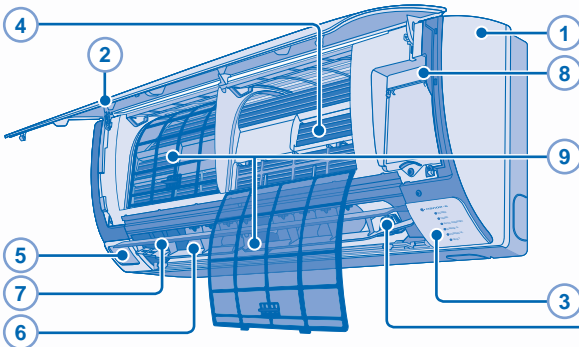

5 SENSOR MENSELIJKE ACTIVITEIT

- Stoot niet tegen de sensor, druk er niet hard op en duw er niet tegen met een scherp voorwerp. Dit kan 1 beschadiging en storing tot gevolg hebben.
- Plaats niet grote voorwerpen in de buurt van de sensor en houd verwarmingsunits of luchtbevochtigers buiten het detectiegebied van de sensor. Anders zou dit kunnen leiden tot storing van de sensor.

10 nanoe-G-GENERATOR

- Niet aanraken als het apparaat in bedrijf is.

1 BINNENUNIT

- Veeg de unit zachtjes af met een zachte, droge doek.

2 VOORPANEEL

Verwijder het voorpaneel

- Trek het voorpaneel omhoog, om het te verwijderen.
- Was het voorzichtig af en droog het.

Maak het frontpaneel dicht



- Druk de beide uiteinden van het frontpaneel naar beneden en maak het goed dicht.

3 ZONLICHTSENSOR EN ONTVANGER AFSTANDSBEDIENING

4 ALUMINIUM VIN

5 SENSOR MENSELIJKE ACTIVITEIT

6 JALOEZIE VOOR LUCHTSTROOM IN HORIZONTALE RICHTING

- Niet handmatig regelen.

7 JALOEZIE VOOR LUCHTSTROOM IN VERTICALE RICHTING

- Niet handmatig regelen.

8 KNOP AUTO OFF/ON

- Wordt gebruikt, wanneer u de afstandsbediening niet bij de hand hebt of bij storingen.

Actie	Stand
Druk 1 maal op de knop.	Automatisch
Houd de knop ingedrukt, totdat u één pieptoon hoort en laat de knop vervolgens los.	Bij koelen
Houd de knop ingedrukt, totdat u één pieptoon hoort en laat de knop vervolgens los.	Bij verwarmen
Houdt opnieuw ingedrukt, totdat 2 pieptonen te horen zijn, en laat dan los.	
Druk op de toets, om uit te schakelen.	

9 LUCHTFILTER

- De luchtfilters moeten elke twee weken worden gereinigd.
- Was/spoel de filters voorzichtig met water om schade aan het oppervlakte van de filters te voorkomen.
- Droog de filters goed in de schaduw, uit de buurt van vuur of direct zonlicht.
- Vervang beschadigde filters.

10 nanoe-G-GENERATOR

Reinig met een droog wattenstaafje.

- U wordt aangeraden de actieve nanoe-G-generator elke 6 maanden te reinigen.



PROBLEMEN OPLOSSEN

De volgende symptomen geven niet een defect aan.

SYMPTOOM	►	OORZAAK
Er komt damp uit de binneneunit.	►	• Condensatie door koelproces.
Tijdens werking klinkt er geluid van stromend water.	►	• Stromend koelmiddel in het apparaat.
De ruimte heeft een vreemde geur.	►	• Dit is mogelijk een geur van vochtigheid die afkomstig is van de muur, het tapijt, meubels of kleding.
De binnenventilator stopt af en toe wanneer de ventilatorsnelheid is ingesteld op automatisch.	►	• Zo verdrijft u de omgevingsgeuren.
De lucht stroomt zelfs nog verder nadat het bedrijf reeds gestopt is.	►	• Extractie van de resterende warmte uit de binneneunit (hoogstens 30 seconden).
Het apparaat begint pas na enkele minuten vertraging nadat het opnieuw is opgestart.	►	• De vertraging dient ter bescherming van de compressor van de unit.
Er komt water/stoom uit de buitenunit.	►	• In de leidingen vindt condensatie of verdamping plaats.
TIMER-indicator is altijd aan.	►	• Nadat de timer is ingesteld, worden de instellingen dagelijks uitgevoerd.
POWER-indicator knippert in de stand VERWARMEN zonder toevoer van warme lucht (en jalouzie is gesloten).	►	• De unit staat in de doodoestand (en AIR SWING (Luchzwenking) is ingesteld op AUTO).
De binnenventilator stopt af en toe tijdens verwarmen.	►	• Onbedoeld koelen voorkomen.
De POWER-indicator knippert voordat de unit wordt ingeschakeld.	►	• Dit is een initiële stap tijdens de voorbereiding voor werking wanneer de ON timer is ingeschakeld.
Krakend geluid tijdens bedrijf.	►	• Temperatuurveranderingen veroorzaken expansie of contractie van het apparaat.
Twee of meer indicators voor menselijke activiteit gaan tegelijk aan.	►	• Beoordeling van hittebron en bewegingsgebied gaan voort.

Controleer het volgende voordat u een onderhoudsmonteur belt.

SYMPTOOM	►	CONTROLEER
Verwarmings-/Koelingswerking werkt niet efficiënt.	►	• Stel de temperatuur correct in. • Sluit alle deuren en ramen. • Maak de filters schoon of vervang ze. • Verwijder elke obstructie bij de lucht in- en uitlaatopeningen.
Luidruchtig tijdens werking.	►	• Controleer of de unit is geïnstalleerd op een helling. • Sluit het voorpaneel correct.
Afstandsbediening werkt niet. (De display is gedimd of het transmissiesignaal is zwak.)	►	• Plaats de batterijen correct. • Vervang zwakke batterijen.
Het apparaat werkt niet.	►	• Controleer of de stroomonderbreker ontkoppeld is. • Controleer of de timers zijn ingesteld.
Het apparaat ontvangt geen signaal van de afstandsbediening.	►	• Controller, of de ontvanger niet geblokkeerd wordt. • Het een en ander fluorescerend licht kan eventueel de signaalzender storen. Vraag advies aan een officiële dealer.

De unit stopt en de TIMER-indicator knippert.

Laat de foutcode verschijnen met behulp van de afstandsbediening.

- Houd de knop 5 seconden ingedrukt.
- Houd de knop ingedrukt totdat u een pieptoon hoort en noteer de foutcode.
- Druk op de knop om de controle te stoppen.
- Schakel de eenheid uit en deel de foutcode mee aan de geautoriseerde leverancier.

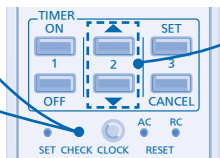

Opmerking:

- Bij bepaalde fouten kunt u de unit opnieuw opstarten met beperkte functies, er klinken dan 4 piepgeluiden bij het opstarten.

VOOR SEIZOENSINSPECTIE, NADAT HET APPARAAT LANG NIET IN GEBRUIK WAS

- Controleer de batterijen van de afstandsbediening.
- Controleer de inlaat- en uitlaatopeningen op obstructies.
- Gebruik de Auto OFF/ON-toets om de koel-/verwarmingsfunctie te kiezen; na 15 minuten looptijd is het volgende temperatuurverschil tussen inlaat- en uitlaatlucht normaal:
Bij koelen: $\geq 8^{\circ}\text{C}$ Bij verwarmen: $\geq 14^{\circ}\text{C}$

BIJ LANGDURIGE INACTIVITEIT

- Schakel de Verwarmingsstand gedurende 2 – 3 uur in. Dit is een alternatieve manier om vocht dat is achtergebleven in de interne onderdelen grondig te verwijderen en schimmelgroei te voorkomen.
- Schakel de voeding uit en ontkoppel.
- Verwijder de batterijen uit de afstandsbediening.

OMSTANDIGHEDEN WAARIN U HULP MOET INROEPEN

SCHAKEL DE STROOMTOEVOER UIT EN TREK DE STEKKER UIT HET STOPCONTACT en raadpleeg een bevoegde handelaar, onder de volgende omstandigheden:

- Een abnormaal lawaai tijdens de werking.
- Water of vreemde deeltjes zijn in de afstandsbediening binnengedrongen.
- Er lekt water uit de binnenuit.
- De zekering springt regelmatig uit.
- De stroomdraad wordt onnatuurlijk warm.
- De schakelaars of knoppen werken niet zoals het hoort.

Informatie voor gebruikers betreffende het verzamelen en verwijderen van oude uitrustingen en lege batterijen



Deze symbolen op de producten, verpakkingen, en/of begeleidende documenten betekenen dat gebruikte elektrische en elektronische producten en batterijen niet met het algemene huishoudelijke afval gemengd mogen worden.

Voor een correcte behandeling, recuperatie en recyclage van oude producten en lege batterijen moeten zij naar de bevoegde verzamelpunten gebracht worden in overeenstemming met uw nationale wetgeving en de Richtlijnen 2002/96/EC en 2006/66/EC.

Door deze producten en batterijen correct te verwijderen draagt u uw steentje bij tot het beschermen van waardevolle middelen en tot de preventie van potentiële negatieve effecten op de gezondheid van de mens en op het milieu die anders door een onvakkundige afvalverwerking zouden kunnen ontstaan.

Voor meer informatie over het verzamelen en recycleren van oude producten en batterijen, gelieve contact op te nemen met uw plaatselijke gemeente, uw afvalverwijderingsdiensten of de winkel waar u de goederen gekocht hebt.

Voor een niet-correcte verwijdering van dit afval kunnen boetes opgelegd worden in overeenstemming met de nationale wetgeving.



Voor zakengebruikers in de Europese Unie

Indien u elektrische en elektronische uitrusting wilt verwijderen, neem dan contact op met uw dealer voor meer informatie.

[Informatie over de verwijdering in andere landen buiten de Europese Unie]

Deze symbolen zijn enkel geldig in de Europese Unie. Indien u wenst deze producten te verwijderen, neem dan contact op met uw plaatselijke autoriteiten of dealer, en vraag informatie over de correcte wijze om deze producten te verwijderen.

Opmerking over het batterijensymbool (beneden twee voorbeelden):

Dit symbool kan gebruikt worden in verbinding met een chemisch symbool. In dat geval wordt de eis, vastgelegd door de Richtlijn voor de betrokken chemische producten vervuld.



Pb

QUICK GUIDE/GUIDE RAPIDE/GUÍA RÁPIDA/ KURZANLEITUNG/GUIDA RAPIDA/SNELLE GIDS

Remote Control Preparation • Préparation De La Télécommande • Preparación Del Mando A Distancia •
Vorbereitung der Fernbedienung • Telecomando: Operazioni Preliminari • De Afstandsbediening Gereedmaken

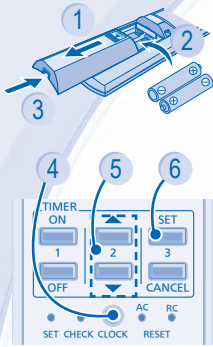

- 1 Pull out • Retirez • Quite • Nach unten ziehen • Estrarre • Verwijderen
- 2 Insert AAA or R03 batteries (can be used ~ 1 year) •
Placez des piles AAA ou R03 (valables environ 1 an) •
Inserte pilas AAA o R03 (puede ser usado ~ 1 año) •
Batterien einlegen (AAA oder R03) (Betriebsdauer etwa ein Jahr) •
Inserire batterie AAA o R03 (può essere utilizzato per circa 1 anno) •
Plaats AAA- of R03-batterijen (kan ~ 1 jaar gebruikt worden)
- 3 Close the cover • Fermez le couvercle • Cierre la tapa • Batteriefach schließen •
Chiudere il coperchio • Sluit het deksel
- 4 Press CLOCK • Appuyez sur CLOCK • Presione CLOCK • CLOCK drücken •
Premere CLOCK • Druk op CLOCK
- 5 Set time • Réglez l'heure • Ajuste la hora • Uhrzeit einstellen • Impostare l'ora •
Tijd instellen
- 6 Confirm • Confirmez • Confimar • Bestätigen • Confermare • Bevestig

1

MODE

AUTO → HEAT
← DRY ← COOL

Select the desired mode.
Sélectionnez le mode de fonctionnement souhaité.
Seleccione el modo deseado.
Wählen Sie die gewünschte Betriebsart aus.
Selezionare la modalità desiderata.
Selecteer de gewenste stand.

2

OFF/ON

Start/stop the operation.
Mettez l'appareil sous/hors tension.
Inicie/detenga el funcionamiento.
Schalten Sie das Gerät ein bzw. aus.
Avviare/arrestare l'apparecchio.
Start/stop het apparaat.

3

TEMP

Select the desired temperature.
Sélectionnez la température souhaitée.
Seleccione la temperatura deseada.
Stellen Sie die gewünschte Temperatur ein.
Selezionare la temperatura desiderata.
Stel de gewenste temperatuur in.

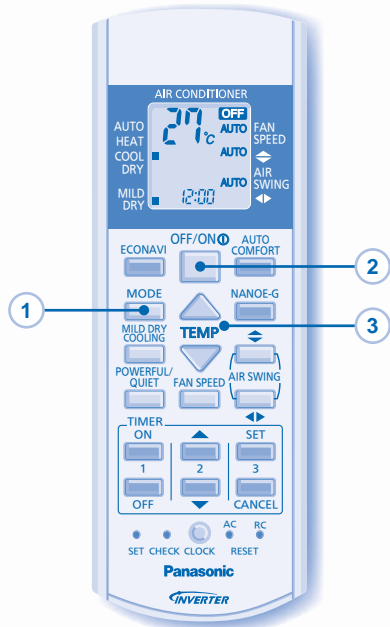

Pursuant to the directive 2004/108/EC, article 9(2)
Panasonic Testing Centre
Panasonic Service Europe, a division of
Panasonic Marketing Europe GmbH
Winsbergring 15, 22525 Hamburg, F.R. Germany

Panasonic Corporation
Website: <http://panasonic.net/>